



● steinel



DE

GB

FR

NL

IT

ES

PT

SE

DK

FI

NO

GR

TR

HU

CZ

SK

PL

RO

SI

HR

EE

LT

LV

RU

BG

CN

GL 60 S

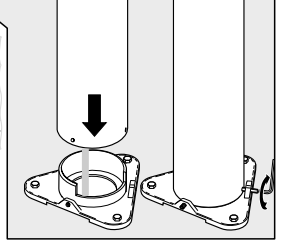
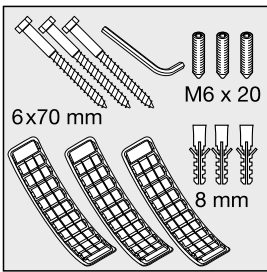
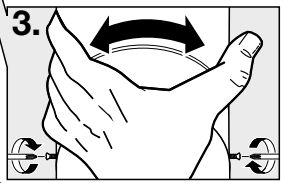
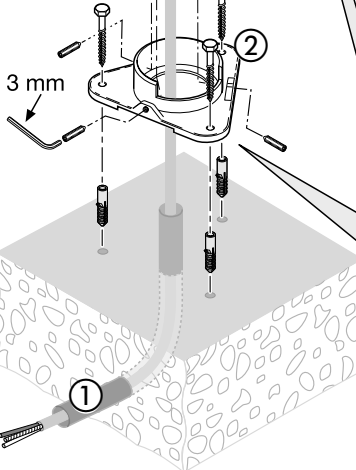
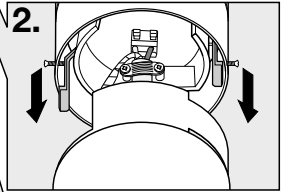
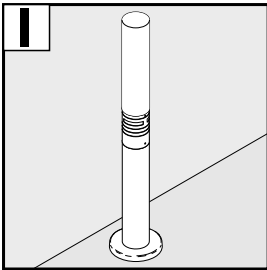
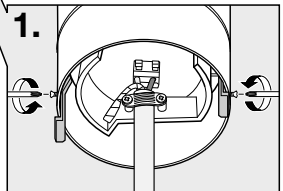
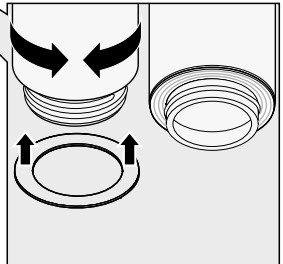
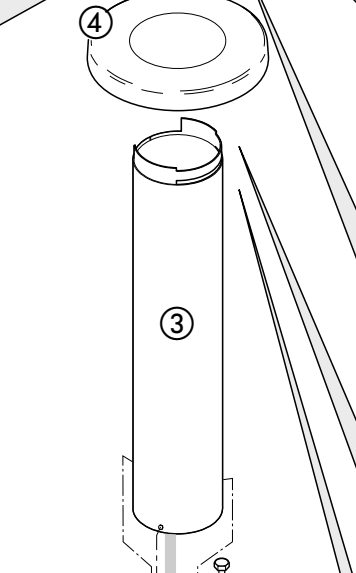
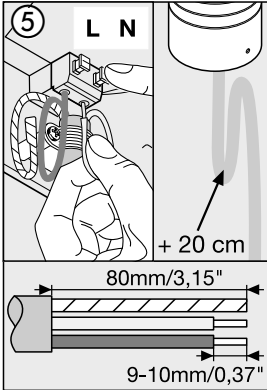
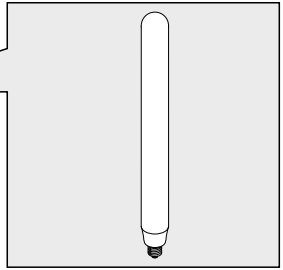
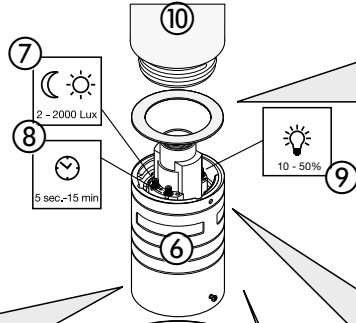
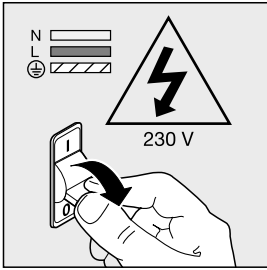

11

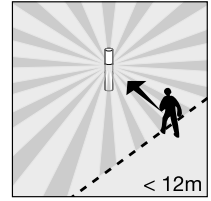
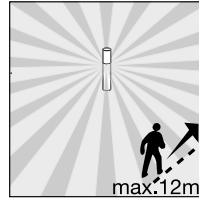
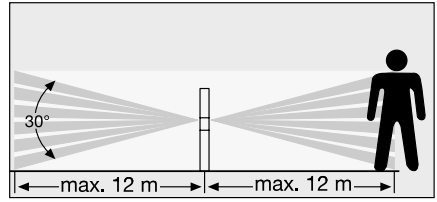
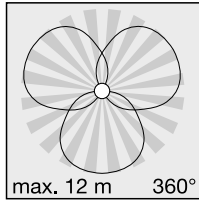

12

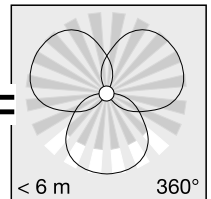
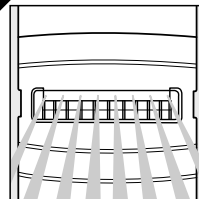
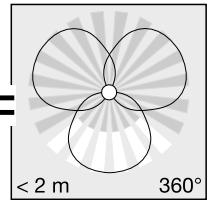
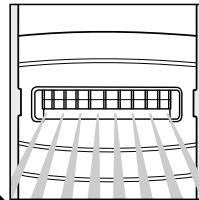
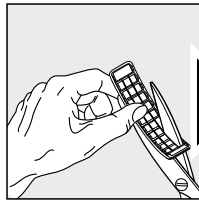
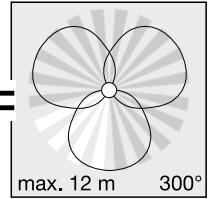
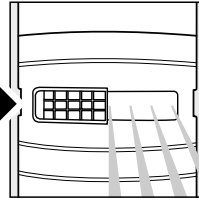
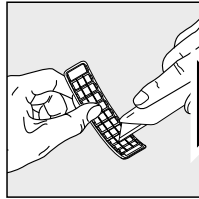

13

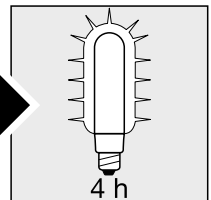
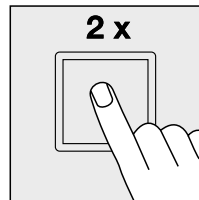
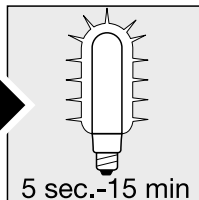
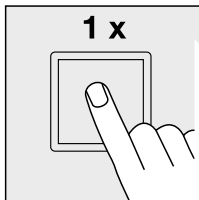

DE Montageanleitung

Sehr geehrter Kunde,

vielen Dank für das Vertrauen, das Sie uns beim Kauf Ihrer neuen STEINEL-Sensorleuchte entgegengebracht haben. Sie haben sich für ein hochwertiges Qualitätsprodukt entschieden, das mit größter Sorgfalt produziert, getestet und verpackt wurde.

Bitte machen Sie sich vor der Installation mit dieser Montageanleitung vertraut. Denn nur eine sachgerechte Installation und Inbetriebnahme gewährleistet einen langen, zuverlässigen und störungsfreien Betrieb.

Wir wünschen Ihnen viel Freude an Ihrer neuen STEINEL-Sensorleuchte.

Gerätebeschreibung

Wegeleuchte mit Edelstahlrohr

- ① Zuleitung
- ② Fußplatte
- ③ Edelstahlrohr
- ④ Edelstahlabdeckung
- ⑤ Netzanschluss
- ⑥ Sensoreinheit, um 120° drehbar zur Ausrichtung des Erfassungsbereiches und G9-Adapters
- ⑦ Dämmerungseinstellung

- ⑧ Zeiteinstellung
- ⑨ Grundlicht (Dimmung)
- ⑩ Lampenglas
- ⑪ Das Prinzip
- ⑫ Justierung Erfassungsbereich
- ⑬ Dauerlichtfunktion



Sicherheitshinweise

- Vor allen Arbeiten am Gerät die Spannungszufuhr unterbrechen!
- Bei der Montage muss die anzuschließende elektrische Leitung spannungsfrei sein. Daher als Erstes Strom abschalten und Spannungsfreiheit mit einem Spannungsprüfer überprüfen.
- Bei der Installation der Sensorleuchte handelt es sich um eine Arbeit an der Netzspannung.

Sie muss daher durch einen Fachmann nach den landesüblichen Installationsvorschriften und Anschlussbedingungen durchgeführt werden. (DE-VDE 0100, AT-ÖVE/ÖNORM E 8001-1, CH-SEV 1000)

- Nur Original Ersatzteile verwenden.
- Reparaturen dürfen nur durch Fachwerkstätten durchgeführt werden.

Das Prinzip ⑪

Der integrierte Infrarot-Sensor ist mit drei 120°-Pyro-Sensoren ausgestattet, die die unsichtbare Wärmestrahlung von sich bewegenden Körpern (Menschen, Tieren etc.) erfassen.

Diese so erfasste Wärmestrahlung wird elektronisch umgesetzt und schaltet die Leuchte automatisch ein. Durch Hindernisse wie z.B. Mauern oder Glasscheiben wird keine Wärmestrahlung erkannt, es erfolgt also auch keine Schaltung. Mit Hilfe der drei Pyro-Sensoren wird ein Erfassungswinkel von 360° mit einem Öffnungswinkel von 30° erreicht.

Wichtig: Die sicherste Bewegungserfassung haben Sie, wenn die Sensorleuchte mit einer der Sensoröffnungen parallel zur Gehrichtung montiert wird und keine Hindernisse (wie z. B. Bäume, Mauern etc.) die Sicht des Sensors behindern. Liste der kompatiblen Dimmer für unten aufgeführte Leuchtmittel

Liste der kompatiblen Dimmer für unten aufgeführte Leuchtmittel

110085995 LED-Leuchtstab WW E27 370MM EU ist mit 110034358 AUSSENLEUCHTE GL 60 LED dimmbar.

Installation ①

Der Montageort sollte mindestens 50 cm von einer anderen Leuchte entfernt sein, da Wärmestrahlung zur Auslösung des Systems führen kann.

Anschluss der Netzleitung (s. Abb.)

Die Netzleitung besteht aus einem mindestens 2-adrigen Kabel:

L = Phase (meistens schwarz oder braun)

N = Neutralleiter (meistens blau)

Im Zweifel müssen Sie die Kabel mit einem Spannungsprüfer identifizieren; anschließend wieder spannungsfrei schalten. Phase (**L**) und Neutralleiter (**N**) werden an den Steckklemmen angeschlossen.

Wenn vorhanden, kann der Schutzleiter (**PE, grün/gelb**) mit Isolierband gesichert werden.
Wichtig: Die Zuleitung muss mindestens 20 cm länger sein als das Standrohr.

Hinweis: In die Netzleitung kann selbstverständlich ein Netzschalter zum Ein- und Ausschalten montiert sein. Für die Funktion Dauerlicht ist dies Voraussetzung (s. Kapitel Dauerlichtfunktion) ⑬.

Hinweis: Technisch bedingt kann es in gewissen Dimmstufen zu einem leichten bis mittleren Flackern des LED-Leuchtmittels kommen. In diesem Fall muss der Dimmlevel etwas verändert werden.

Technische Daten

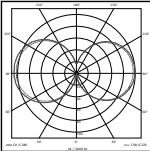
Abmessungen (H x Ø):	1038 x Ø 120 (Glas) / Ø 220 (Fuß) mm
Netzanschluss:	220-240 V / 50/60 Hz
Leistungsaufnahme (P _{on})*:	9,2 W / E 27
Lichtstrom/Effizienz Leuchtmittel*:	954 lm, 104 lm/W
Standby Leuchte:	0,8 W
Lichtstrom/ Effizienz:	781 lm, 79,9 lm/W
Farbtemperatur*:	3000 K (warmweiß)
Farbwiedergabeindex*:	R _a = 82
Mittlere Bemessungslbensdauer*:	L70B50 bei 25° C: > 20.000 Std.
Farbkonsistenz SDCM*:	Anfangswert: 3
Lichtstärkeverteilung*:	
Erfassungswinkel:	360° mit 30° Öffnungswinkel
Erfassungreichweite:	max. 12 m
Dämmerungseinstellung:	2-2000 Lux
Zeiteinstellung:	5 s - 15 min
Dauerlicht:	schaltbar (4 Std.) Voraussetzung: angeschlossener Schalter in Netzleitung
Grundlicht:	10-50%
Schutzart:	IP 44
Schutzklasse:	II
Umgebungstemperatur:	- 20° C bis + 40° C
Dieses Produkt enthält eine Lichtquelle der Energieeffizienzklasse „F“.	
* für mitgeliefertes LED-Leuchtmittel	

Funktionen ⑦, ⑧, ⑨

Nachdem die Sensoreinheit montiert und der Netzanschluss vorgenommen ist, kann die Sensorleuchte in Betrieb genommen werden. Neben der Leuchtmittel-

fassung befinden sich die Stellregler zur Dämmerungs-, Zeit- und Grundlichtregulierung.

**Dämmerungseinstellung
(Ansprechschwelle) ⑦**
(Werkseinstellung:
Tageslichtbetrieb 2000 Lux)

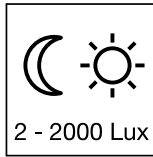

Stufenlos einstellbare Ansprechschwelle des Sensors von 2-2000 Lux.

Einstellregler auf ☀ gestellt = Tageslichtbetrieb ca. 2000 Lux.
Einstellregler auf ☾ gestellt = Dämmerungsbetrieb ca. 2 Lux. Zur Einstellung des Erfassungsbereiches bei Tageslicht ist der Einstellregler auf ☀ (Tageslichtbetrieb) zu stellen.

**Ausschaltverzögerung
(Zeiteinstellung) ⑧**
(Werkseinstellung: 5 s)

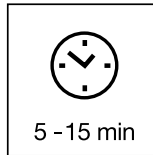

Stufenlos einstellbare Leuchtdauer von 5 s bis 15 min.

Einstellregler auf – gestellt = kürzeste Zeit
Einstellregler auf + gestellt = längste Zeit (15 min)
Bei Einstellung des Erfassungsbereiches wird empfohlen die kürzeste Zeit – zu wählen.

Grundlicht ⑨
(Werkseinstellung:
Dimmung aus: 0 %)

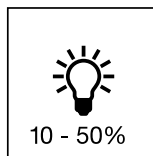

Die Leuchtleistung der Leuchte kann bis zu max. 50 % als Dauerbeleuchtung stufenlos eingestellt werden. Das heißt: Erst bei Bewegung im Sensor-Erfassungsbereich wird das Licht von z.B. 1-4 Watt Grundbeleuchtung auf maximale Lichtleistung eingeschaltet.

Hinweis: Grundlichtfunktion nur mit dimmbaren Leuchtmitteln.

Reichweitereinstellung / Justierung ⑫

Die maximale Reichweite des Sensors beträgt 12 m. Je nach Bedarf kann der Erfassungsbereich optimiert werden. Die beiliegenden Abdeckblenden dienen dazu, beliebig viele Linsensegmente abzudecken, bzw. die Reichweite individuell zu verkürzen. Somit werden Fehlschaltungen durch z. B. Autos, Passan-

ten etc. ausgeschlossen oder Gefahrenstellen gezielt überwacht. Die Abdeckblenden können entlang der vorgenutzten Einteilungen in der Senkrechten und Waagerechten getrennt oder mit einer Schere geschnitten werden. Die Drehbarkeit der Sensoreinheit ermöglicht eine letzte Feinabstimmung.

Dauerlichtfunktion ⑬

Wird ein Netzschalter in die Netzzuleitung montiert, sind neben dem einfachen Ein- und Ausschalten folgende Funktionen möglich:

Sensorbetrieb

1) Licht einschalten (wenn Leuchte AUS):

Schalter 1 x AUS und AN.

Leuchte bleibt für die eingestellte Zeit an.

2) Licht ausschalten (wenn Leuchte AN):

Schalter 1 x AUS und AN.

Leuchte geht aus bzw. in den Sensorbetrieb über.

Dauerlichtbetrieb

1) Dauerlicht einschalten: Schalter 2 x AUS und AN. Die Leuchte wird für 4 Stunden auf Dauerlicht gestellt (rote LED leuchtet hinter der Linse). Anschließend geht sie automatisch wieder in den Sensorbetrieb über (rote LED hinter der Linse aus).

2) Dauerlicht ausschalten: Schalter 1 x AUS und AN. Leuchte geht aus bzw. in den Sensorbetrieb über.

Wichtig:

Das mehrmalige Betätigen des Schalters sollte schnell hintereinander erfolgen (im Bereich 0,5-1 Sekunden).

Soft-Lichtstart

Die Sensorleuchte verfügt über eine Soft-Lichtstart-Funktion. Das bedeutet, dass das Licht beim Einschalten nicht direkt auf maximale Leistung schaltet,

sondern die Helligkeit innerhalb einer Sekunde langsam bis zu 100% hochgeregelt wird. Ebenso wird das Licht beim Ausschalten langsam heruntergeregelt.

Betriebsstörungen

Störung	Ursache	Abhilfe
Sensorleuchte ohne Spannung	<ul style="list-style-type: none"> ■ Sicherung defekt, nicht eingeschaltet, Leitung unterbrochen ■ Kurzschluss 	<ul style="list-style-type: none"> ■ neue Sicherung, Netzschalter einschalten; Leitung mit Spannungsprüfer überprüfen ■ Anschlüsse überprüfen
Sensorleuchte schaltet nicht ein	<ul style="list-style-type: none"> ■ bei Tagesbetrieb, Dämmerungseinstellung steht auf Nachtbetrieb ■ LED-Leuchtmittel defekt ■ Netzschalter AUS ■ Sicherung defekt ■ Erfassungsbereich nicht gezielt eingestellt ■ interne elektrische Sicherung wurde aktiviert (rote LED hinter der Linse leuchten/blinkt stetig) 	<ul style="list-style-type: none"> ■ neu einstellen (Regler ⑦) ■ austauschen ■ Einschalten ■ neue Sicherung, evtl. Anschluss überprüfen ■ neu justieren ■ Sensorleuchte ausschalten oder Leuchtmittel prüfen/tauschen und nach 5 Sekunden wieder ein schalten
Sensorleuchte schaltet nicht aus	<ul style="list-style-type: none"> ■ dauernde Bewegung im Erfassungsbereich ■ Grundlicht auf 50% 	<ul style="list-style-type: none"> ■ Bereich kontrollieren und evtl. neu justieren ■ Grundlicht auf 0% stellen (Regler ⑨)
Sensorleuchte schaltet unerwünscht ein	<ul style="list-style-type: none"> ■ Wind bewegt Bäume und Sträucher im Erfassungsbereich ■ Erfassung von Autos auf der Straße ■ plötzliche Temperaturveränderung durch Witterung (Wind, Regen, Schnee) oder Abluft aus Ventilatoren, offenen Fenstern 	<ul style="list-style-type: none"> ■ Bereich umstellen ■ Bereich umstellen ■ Bereich verändern, Montageort verlegen
Sensorleuchte Reichweitenveränderung	<ul style="list-style-type: none"> ■ andere Umgebungstemperaturen 	<ul style="list-style-type: none"> ■ Erfassungsbereich durch Abdeckschalen genau einstellen
Rote LED hinter der Linse leuchtet/blinkt stetig, obwohl kein Dauerlicht eingestellt	<ul style="list-style-type: none"> ■ interne Sicherung aktiviert 	<ul style="list-style-type: none"> ■ Sensorleuchte ausschalten oder Leuchtmittel prüfen/tauschen und nach 5 Sekunden wieder ein schalten
LED-Leuchtmittel flackert	<ul style="list-style-type: none"> ■ Technisch bedingt in diversen Dimmstufen 	<ul style="list-style-type: none"> ■ Dimmlevel verändern

Betrieb / Pflege

Die Sensorleuchte eignet sich zum automatischen Schalten von Licht. Witterungseinflüsse können die Funktion der Sensorleuchte beeinflussen, bei starken Windböen, Schnee, Regen, Hagel kann es zu einer Fehlauslösung kommen, da die plötzlichen Temperaturschwankungen nicht von Wärmequellen unterschieden werden können. Die Erfassungslinse kann bei Verschmutzung mit einem feuchten Tuch (ohne Reinigungsmittel) gesäubert werden.

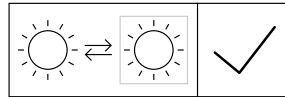

Lichtquelle durch Endverbraucher austauschbar.

Entsorgung

Elektrogeräte, Zubehör und Verpackungen sollen einer umweltgerechten Wiederverwertung zugeführt werden.



Werfen Sie Elektrogeräte nicht in den Hausmüll!

Nur für EU-Länder:

Gemäß der geltenden Europäischen Richtlinie über Elektro- und Elektronik-Altgeräte und ihrer Umsetzung in nationales Recht müssen nicht mehr gebrauchsfähige Elektrogeräte getrennt gesammelt und einer umweltgerechten Wiederverwertung zugeführt werden.

Herstellergarantie

Herstellergarantie
der STEINEL Vertrieb GmbH,
Dieselstraße 80-84, 33442 Herzebrock-Clarholz

Wir beglückwünschen Sie zum Kauf Ihres STEINEL-Produkts, das höchste Qualitätsansprüche erfüllt. Aus diesem Grund leisten wir als Hersteller Ihnen als Endkunde gerne eine unentgeltliche Garantie gemäß den nachstehenden Bedingungen: Wir leisten Garantie durch kostenlose Behebung der Mängel (nach unserer Wahl: Reparatur, Austausch ggf. durch ein Nachfolgemodell oder Rückerstattung des Kaufpreises), die innerhalb der Garantiezeit auf einem Material- oder Herstellungsfehler beruhen. Die Garantiezeit für Ihr erworbenes STEINEL-Produkt beträgt 3 Jahre und beginnt mit dem Kaufdatum Ihres Produktes. Diese Herstellergarantie lässt gesetzliche Gewährleistungsansprüche, die Ihnen als Verbraucher gegenüber dem Verkäufer nach geltendem Recht einschließlich besonderer Schutzbestimmungen für Verbraucher zustehen können, unberührt. Die hier beschriebenen Leistungen gelten zusätzlich zu den gesetzlichen Gewährleistungsansprüchen und beschränken oder ersetzen diese nicht.

Ausdrücklich ausgenommen von dieser Garantie sind alle auswechselbaren Leuchtmittel. Darüber hinaus ist die Garantie ausgeschlossen:

- bei einem gebrauchsbedingten oder sonstigen natürlichen Verschleiß von Produktteilen oder Mängeln am STEINEL-Produkt, die auf gebrauchsbedingtem oder sonstigem natürlichem Verschleiß zurückzuführen sind,
- bei nicht bestimmungs- oder unsachgemäßem Gebrauch des Produkts oder Missachtung der Bedienungsanweisung,

- wenn An- und Umbauten bzw. sonstige Modifikationen an dem Produkt eigenmächtig vorgenommen wurden oder Mängel auf die Verwendung von Zubehör-, Ergänzungs- oder Ersatzteilen zurückzuführen sind, die keine STEINEL-Originalteile sind,
- wenn Wartung und Pflege der Produkte nicht entsprechend der Bedienungsanleitung erfolgt sind,
- wenn Anbau und Installation nicht gemäß den Installationsvorschriften von STEINEL ausgeführt wurden,
- bei Transportschäden oder -verlusten.

Die Garantie gilt für sämtliche STEINEL-Produkte, die in Deutschland gekauft und verwendet werden. Es gilt deutsches Recht unter Ausschluss des Übereinkommens der Vereinten Nationen über Verträge über den internationalen Warenkauf (CISG).

Geltendmachung

Wenn Sie Ihr Produkt reklamieren wollen, senden Sie es bitte vollständig und frachtfrei mit dem Original-Kaufbeleg, der die Angabe des Kaufdatums und der Produktbezeichnung enthalten muss, an Ihren Händler oder direkt an uns, die STEINEL Vertrieb GmbH – Reklamationsabteilung –, Dieselstraße 80-84, 33442 Herzebrock-Clarholz. Wir empfehlen Ihnen daher, Ihren Kaufbeleg bis zum Ablauf der Garantiezeit sorgfältig aufzubewahren. Für Transportkosten und -risiken im Rahmen der Rücksendung übernehmen wir keine Haftung.

3 JAHRE
HERSTELLER
GARANTIE

Dear Customer,

Congratulations on purchasing your new STEINEL SensorLight and thank you for the confidence you have shown in us. You have chosen a high-quality product that has been manufactured, tested and packed with the greatest care.

Please familiarise yourself with these instructions before attempting to install the sensor light because prolonged reliable and trouble-free operation will only be ensured if it is fitted properly. We hope your new STEINEL SensorLight will bring you lasting pleasure.

System components

Path light with stainless steel tube

- ① Supply lead
- ② Base plate
- ③ Stainless steel tubular pole
- ④ Stainless steel cover
- ⑤ Mains power supply
- ⑥ Sensor unit, turns through 120° for adjusting the detection zone and G9 adapter

- ⑦ Twilight setting
- ⑧ Time setting
- ⑨ Basic light level (dimming)
- ⑩ Glass shade
- ⑪ Principle
- ⑫ Adjusting the detection zone
- ⑬ Manual override



Safety warnings

- Disconnect the power supply before attempting any work on the unit.
- During installation, the electrical wiring being connected must be dead. Therefore, switch off the power first and use a voltage tester to check that the power supply is disconnected.
- Installing the SensorLight involves work on the mains voltage supply. This work must therefore be

carried out by a specialist in accordance with the applicable national wiring regulations and electrical operating conditions. (DE- VDE 0100, AT-ÖVE/ÖNORM E 8001-1, CH-SEV 1000)

- Only use genuine replacement parts.
- Repairs may only be carried out by specialist workshops.

Principle ⑪

The integrated infrared sensor is equipped with three 120° pyro sensors which detect the invisible heat emitted by moving objects (people, animals etc.).

The heat detected in this way is converted electronically into a signal that switches the light on automatically. Heat is not detected through obstacles, such as walls or panes of glass. Heat radiation of this type will, therefore, not trigger the sensor. The three pyro sensors provide an angle of coverage of 360° with an angle of aperture of 30°.

Important: The most reliable way of detecting motion is to install the SensorLight with one of the sensor apertures aligned parallel with the direction in which a person would walk and by ensuring that no obstacles (such as trees, walls etc.) obstruct the line of sensor vision.

List of compatible dimmers for lamps shown below

110085995 LED linear lamp WW E27 370MM EU can be dimmed with 110034358 OUTDOOR LIGHT.

Installation ①

The site of installation should be at least 50 cm away from another light because heat radiated from it may activate the system.

Connecting the mains supply lead (see illustration)

The mains leads consists of at least a 2-core cable:

- L** = phase conductor (usually black or brown)
- N** = neutral conductor (usually blue)

If you are in any doubt, you must identify the cables using a voltage tester; now disconnect the power supply again. Connect the phase (**L**) and neutral conductor (**N**) to the clamp-type terminals. Insulation

tape may be placed over any protective earth conductor (**PE, green/yellow**).

Important: The supply lead must be at least 20 cm longer than the support pole.

Note: A mains switch for switching the unit ON and OFF may of course be installed in the power supply lead. This is required for the manual override function (see Manual override function) ⑬.

Note: for technical reasons, the LED lamp may flicker slightly to moderately at certain dimming levels. If this occurs, alter the dimming level slightly.

Technical specifications

Dimensions (H x Ø):	1038 x Ø 120 (glass shade) / Ø 220 (base) mm
Power supply:	220-240 V / 50/60 Hz
Power consumption (Pon)*:	9.2 W / E 27
Luminous flux/efficiency, lamp*:	954 lm, 104 lm/W
Standby light:	0.8 W
Luminous flux/efficiency:	781 lm, 79.9 lm/W
Colour temperature*:	3000 K (warm white)
Colour rendering index*:	Ra = 82
Average rated life expectancy*:	L70B50 at 25° C: > 20,000 hours.
Colour consistency SDCM*:	starting value: 3
Luminous intensity distribution*:	

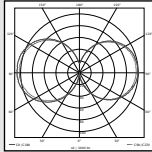

Angle of coverage:	360° with 30° angle of aperture
Detection reach:	Max. 12 m
Twilight setting:	2-2000 lux
Time setting:	5 s - 15 min
Manual override:	Selectable (4 hours) provided: switch is connected in mains supply lead
Basic light level:	10-50%
IP rating:	IP44
Protection class:	II
Ambient temperature:	- 20°C to + 40°C
This product contains an energy efficiency class "F" light source.	
* for LED lamp provided with the light	

Functions ⑦, ⑧, ⑨

The sensor-switched light can be put into service after mounting the sensor unit and connecting it to the mains power supply. The controls for adjusting

the twilight response threshold, time and basic light level are positioned next to the lamp socket.

**Twilight setting
(response threshold) ⑦**
(factory setting:
daylight operation 2000 lux)

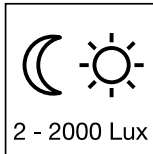

Sensor response threshold can be infinitely varied from 2-2000 lux.

Control dial set to ☀ = daylight operation approx. 2000 lux.
Control dial set to ☾ = twilight operation approx. 2 lux. To adjust the detection zone in daylight, set control dial to ☀ (daylight operation).

**Switch-off delay
(time setting) ⑧**
(factory setting: 5 sec.)

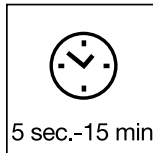

Light ON duration can be infinitely varied from 5 sec. to 15 min.

Control dial set to - = shortest time
Control dial set to + = longest time (15 min.)

It is recommended to select the shortest time - when adjusting the detection zone

Basic light level ⑨
(factory setting:
dimmer off: 0%)

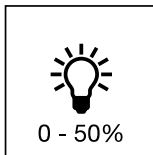

Light output can be infinitely adjusted up to 50 % of maximum power when set to stay ON all the time. This means: light is only switched from a basic light level of 1-4 watts to maximum output when movement is identified in the sensor's detection zone.

Note:
Basic light function only with dimmable lights.

Reach setting / adjustment ⑫

The sensor has a maximum reach of 12 m. The detection zone can be optimised to suit individual needs. The shrouds provided are used for blanking out any number of lens segments or to shorten reach as required. This prevents the light from being activated

unintentionally, e.g. by cars, passers-by etc. and allows to you to target danger spots. The shrouds can be divided or cut with a pair of scissors along the vertical and horizontal grooves. Turning the sensor unit permits final precision adjustment.

Manual override function ⑬

If a mains switch is installed in the mains supply lead, the light is capable of the following functions in addition to the simple ON/OFF function:

Sensor operation

1) Switch light ON (when light is OFF):

Switch OFF and ON once.

Light stays ON for the period selected.

2) Switch light OFF (when light is ON):

Switch OFF and ON once.

Light goes out or switches to sensor mode.

Manual override

1) Select manual override:

Switch OFF and ON twice. The light will stay ON for 4 hours (red LED lights up behind the lens). Then it returns automatically to sensor mode (red LED behind the lens is OFF).

2) Deactivate manual override:

Switch OFF and ON once. Light goes out or switches to sensor mode.

Important:

The switch should be actuated in rapid succession (in the 0.5- sec. range).

Soft light start

The sensor light features a soft light start function. This means that when turned ON, the light is not switched directly to maximum output but gradually

builds up brightness to 100% within the space of a second. Brightness is also gradually reduced when the light is switched OFF.

Troubleshooting

Malfunction	Cause	Remedy
SensorLight without power	<ul style="list-style-type: none"> ■ Fuse faulty, not switched on, break in wiring ■ Short circuit 	<ul style="list-style-type: none"> ■ Fit new fuse, turn mains switch on; check wiring with voltage tester ■ Check connections
SensorLight will not switch ON	<ul style="list-style-type: none"> ■ Twilight control set to night-time mode during daytime operation ■ LED lamp faulty ■ Mains switch OFF ■ Fuse faulty ■ Detection zone not properly targeted ■ Internal electrical fuse has been activated (red LED behind the lens is lit/flashing constantly) 	<ul style="list-style-type: none"> ■ Re-adjust (control ⑦) ■ Change ■ Switch on ■ Fit new fuse, check connection if necessary ■ Re-adjust ■ Switch OFF SensorLight or check/change lamp and switch back ON again after 5 sec
SensorLight will not switch OFF	<ul style="list-style-type: none"> ■ Continuous movement in the detection zone ■ Basic light level set to 50% 	<ul style="list-style-type: none"> ■ Check detection zone and re-adjust if necessary ■ Set basic light level to 0% (control ⑨)
SensorLight switches on when it should not	<ul style="list-style-type: none"> ■ Wind is moving trees and bushes in the detection zone ■ Cars in the street are being detected ■ Sudden temperature changes due to weather (wind, rain, snow) or air expelled from fans, open windows 	<ul style="list-style-type: none"> ■ Change detection zone ■ Change detection zone ■ Change detection zone, change site of installation
SensorLight reach has changed	<ul style="list-style-type: none"> ■ Change in ambient temperatures 	<ul style="list-style-type: none"> ■ Use shrouds to adjust detection zone accurately
Red LED behind the lens is lit/flashing constantly although manual override is not selected	<ul style="list-style-type: none"> ■ Internal fuse activated 	<ul style="list-style-type: none"> ■ Switch OFF SensorLight or check/change lamp and switch back ON again after 5 sec
LED lamp flickers	<ul style="list-style-type: none"> ■ For technical reasons, at various dimming levels 	<ul style="list-style-type: none"> ■ Alter dimming level

Operation / Maintenance

The SensorLight is suitable for switching light on automatically. Weather conditions may affect the way the SensorLight works. Strong gusts of wind, snow, rain or hail may cause the light to come on when it is not wanted because the sensor is unable to distinguish sudden changes of temperature from sources of heat. The detector lens may be cleaned with a damp cloth if it gets dirty (do not use cleaning agents).

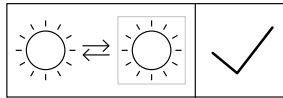

Light source can be changed by consumer.

Disposal

Electrical and electronic equipment, accessories and packaging must be recycled in an environmentally compatible manner.



Do not dispose of electrical and electronic equipment as domestic waste.

EU countries only:

Under the current European Directive on Waste Electrical and Electronic Equipment and its implementation in national law, electrical and electronic equipment no longer suitable for use must be collected separately and recycled in an environmentally compatible manner.

Manufacturer's warranty

This Steinel product has been manufactured with great care, tested for proper operation and safety in accordance with applicable regulations and then subjected to random sample inspection. Steinel guarantees that it is perfect condition and proper working order. The warranty period is 36 months, starting on the date of sale to the consumer. We will remedy defects caused by material flaws or manufacturing faults. The warranty will be met by repair or replacement at our own discretion. The warranty shall not cover damage to wear parts, damage or defects caused by improper treatment or maintenance. Further consequential damage to other objects shall be excluded.

The warranty will only be honoured if the product is sent to the appropriate Service Centre fully assembled and well packed with a brief description of the fault, receipt or invoice (date of purchase and dealer's stamp).

Repair service:

Please ask your nearest service centre how to proceed for repairing faults not covered by the warranty or occurring after the warranty expires.

3 YEAR
MANUFACTURER'S
WARRANTY

FR Instructions de montage

Cher client,

Nous vous remercions de la confiance que vous avez témoignée à STEINEL en achetant cette lampe à détecteur. Vous avez choisi un article de très grande qualité, fabriqué, testé et conditionné avec le plus grand soin.

Avant de l'installer, veuillez lire attentivement ces instructions de montage. En effet, seules une installation et une mise en service correctement effectuées garantissent durablement un fonctionnement impeccable et fiable. Nous souhaitons que votre nouvelle lampe à détecteur vous apporte entière satisfaction.

Description de l'appareil

Luminaire de chemin avec tube en inox

- ① Conduite électrique
- ② Plaque de fixation
- ③ Tube inox
- ④ Cache inox
- ⑤ Raccordement au secteur
- ⑥ Détecteur, pivotant sur 120° pour l'orientation de la zone de détection et adaptateur E27

- ⑦ Réglage de crépuscularité
- ⑧ Minuterie réglable
- ⑨ Balisage (variation de l'intensité lumineuse)
- ⑩ Globe
- ⑪ Le principe
- ⑫ Ajustage de la zone de détection
- ⑬ Fonctionnement en éclairage permanent

Consignes de sécurité

- Couper l'arrivée du courant avant toute intervention sur l'appareil !
- Pendant le montage, les conducteurs à raccorder doivent être hors tension. Il faut donc d'abord couper le courant et s'assurer de l'absence de courant à l'aide d'un testeur de tension.
- L'installation de la lampe à détecteur implique une intervention sur le réseau électrique. et doit donc être

effectuée par un professionnel conformément à la norme NF C-15100. (DE-VDE 0100, AT-ÖVE/ÖNORM E 8001-1, CH-SEV 1000)

- N'utiliser que des pièces de rechange d'origine.
- Les réparations ne doivent être effectuées que par des ateliers spécialisés.

Le principe ⑪

Le détecteur infrarouge intégré est muni de trois détecteurs pyroélectriques de 120° qui détectent le rayonnement de chaleur invisible émis par les corps en mouvement (personnes, animaux etc.).

Ce rayonnement de chaleur capté est ensuite traité par un système électronique qui enclenche automatiquement la lampe. Les obstacles comme les murs ou les vitres s'opposent à la détection du rayonnement de chaleur et empêchent toute commutation. Les trois détecteurs pyroélectriques couvrent un angle de détection de 360° avec une ouverture angulaire de 30°.

Important: La détection des mouvements est la plus fiable quand la lampe à détecteur est montée perpendiculairement au sens de passage et qu'aucun obstacle (arbre, mur, etc.) n'obstrue son champ de visée.

Liste des variateurs de lumière compatibles avec les sources indiquées ci-après

Il est possible de varier l'intensité du tube lumineux blanc chaud E27 370 MM UE (réf. 110085995) avec la BORNE LUMINEUSE LED POUR LE JARDIN GL 60 (réf. 110034358).

Installation ①

Il faut monter l'appareil à 50 cm au moins de toute lampe dont la chaleur pourrait entraîner un déclenchement intempestif du détecteur.

Branchement de la conduite secteur (v. ill.)

La conduite secteur est au moins composée d'un câble à 2 conducteurs:

- L = phase (généralement noir ou marron)
- N = neutre (généralement bleu)

En cas de doute, il faut identifier les câbles avec un testeur de tension; puis les remettre hors tension. Raccorder la phase (L) et le neutre (N) aux dominos. Si elle existe, la terre peut être isolée (PE, vert/jaune) au moyen de ruban isolant.

Important: la conduite doit dépasser le support d'au moins 20 cm.

Note: Il est bien sûr possible de monter sur la conduite secteur un interrupteur permettant la mise en ou hors circuit de l'appareil. Ceci est indispensable pour le fonctionnement en éclairage permanent (voir chapitre Fonctionnement en éclairage permanent) ⑬.

Note: Pour des raisons techniques, il est possible que la lumière de l'ampoule LED vacille plus ou moins fort à certains niveaux d'intensité lumineuse. Dans un tel cas, l'intensité devra être quelque peu modifiée.

Caractéristiques techniques

Dimensions (H x Ø) : 1038 x Ø 120 (verre) / Ø 220 (pied) mm

Raccordement au secteur : 220-240 V / 50/60 Hz

Puissance absorbée (P_{on})* : 9,2 W / E 27

Flux lumineux / Efficacité* : 954 lm, 104 lm/W

Luminaire en mode veille : 0,8 W

Flux lumineux/Efficacité : 781 lm, 79,9 lm/W

Température de couleur* : 3000 K (blanc chaud)

Indice de rendu des couleurs* : $R_a = 82$

Durée de vie moyenne de calcul* : L70B50 à 25° C : > 20 000 h

Unité des couleurs SDCM* : valeur initiale : 3

Répartition de l'intensité lumineuse :

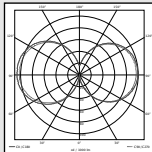

Angle de détection : 360° avec un angle d'ouverture de 30°

Portée du détecteur : max. 12 m

Réglage du seuil de déclenchement : de 2 à 2000 lx

Temporisation : entre 5 s et 15 min

Marche forcée : Marche forcée : commutable (4 h) / condition requise : interrupteur raccordé au câble secteur

Balisage : 10-50%

Indice de protection : IP 44

Classe de protection : II

Température ambiante : de -20 °C à +40 °C

Ce produit contient une source de classe d'efficacité énergétique « F ».

* pour la source LED fournie avec l'appareil

Fonctions ⑦, ⑧, ⑨

Après avoir monté le détecteur et effectué le branchement sur le secteur, vous pouvez mettre le luminaire à détection en service. Il y a, en plus du culot pour la source, les bou-

tons de réglage pour régler le seuil de déclenchement, la temporisation et le balisage.

Réglage de crépuscularité (seuil de réaction) ⑦
(réglage effectué en usine: fonctionnement diurne 2000 lux)

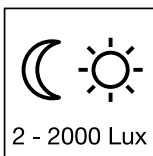

Seuil de réaction du détecteur réglable en continu de 2 à 2000 lux.
Bouton de réglage positionné sur ☀ = fonctionnement diurne env. 2000 lux.
Bouton de réglage positionné sur ☾ = fonctionnement nocturne env. 2 lux. Pour régler la zone de détection en fonctionnement diurne, le bouton de réglage doit être positionné sur ☀ (fonctionnement diurne).

Temporisation de l'extinction (minuterie réglable) ⑧
(réglage effectué en usine: 5 s)

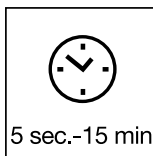

Durée d'éclairage réglable en continu de 5 s. à 15 min.

Bouton de réglage positionné sur - = durée la plus courte
Bouton de réglage positionné sur + = durée la plus longue (15 min.)

Pendant le réglage de la zone de détection, il est recommandé de choisir la durée la plus courte -.

Balisage ⑨
(réglage effectué en usine: le variateur de lumière est éteint: 0%)

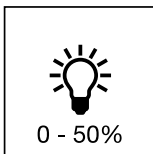

La puissance de balisage du luminaire peut être réglée en continu jusqu'à max. 50 % en éclairage permanent. Cela signifie que l'éclairage passe p. ex. de 1 à 4 W en éclairage de base à la position d'éclairage à pleine puissance que lorsque l'appareil détecte un mouvement dans la zone de détection.

Remarque : la fonction de balisage ne fonctionne qu'avec des sources à intensité lumineuse variable.

Réglage de la portée/Ajustage ⑫

La portée maximale du détecteur est de 12 m. La zone de détection peut être optimisée en fonction des besoins. Les caches enfichables fournis servent à recouvrir autant de segments de lentille que l'on désire, ou bien à limiter individuellement la portée. Ceci permet d'éviter les déclenchements intempestifs provoqués p. ex. par des véhicules, des

passants etc., ou de cibler la surveillance des sources de danger. Les caches enfichables peuvent être séparés à l'horizontale ou à la verticale le long des sectionnements pré-rainurés ou bien être coupés avec des ciseaux. Il est en outre possible d'effectuer un réglage précis en tournant le détecteur.

Fonction éclairage permanent ⁽¹³⁾

Si un interrupteur est installé sur la conduite secteur, en plus de l'allumage et de l'extinction, on dispose des fonctions suivantes:

Fonctionnement avec détecteur

1) Allumer la lumière (si la lampe est sur ARRÊT):

Actionner l'interrupteur 1 x ARRÊT/MARCHE.

La lampe reste allumée pendant la durée réglée.

2) Éteindre la lumière (si la lampe est sur MARCHÉ):

Actionner l'interrupteur 1 x ARRÊT/MARCHE.

La lampe s'éteint ou bien repasse en mode détection.

Éclairage permanent

1) Activer l'éclairage permanent:

Actionner l'interrupteur 2 x ARRÊT/MARCHE. La lampe est réglée pour 4 heures sur éclairage permanent (la DEL rouge derrière la lentille est allumée). Elle repasse ensuite automatiquement en mode détection (LED rouge derrière la lentille éteinte).

2) Éteindre l'éclairage permanent:

Actionner l'interrupteur 1 x ARRÊT/MARCHE. La lampe s'éteint ou bien repasse en mode détection.

Important:

Il faut actionner l'interrupteur rapidement (en l'espace de 0,5 à 1 s).

Allumage en douceur

La lampe à détecteur est équipée d'une fonction d'allumage en douceur. Ceci signifie qu'au moment de l'allumage la lumière ne s'enclenche pas directement à

sa puissance maximum, mais que la luminosité augmente progressivement pour atteindre 100% en l'espace d'une seconde. De même, la lumière diminue lentement lors de la désactivation.

Dysfonctionnements

Problème	Cause	Remède
La lampe à détecteur n'est pas sous tension	<ul style="list-style-type: none"> ■ Fusible défectueux, appareil hors-circuit, câble coupé ■ Court-circuit 	<ul style="list-style-type: none"> ■ Changer le fusible, mettre l'interrupteur en circuit; vérifier le câble à l'aide d'un testeur de tension ■ Vérifier le branchement
La lampe à détecteur ne s'allume pas	<ul style="list-style-type: none"> ■ Pendant la journée, le réglage de crépuscularité est sur fonctionnement nocturne ■ Ampoule LED défectueuse ■ Interrupteur de secteur sur ARRÊT ■ Fusible défectueux ■ La zone de détection n'a pas été réglée de façon précise ■ Le fusible intégré à la lampe est activé (LED rouge derrière la lentille est allumée/clignote en continu) 	<ul style="list-style-type: none"> ■ Régler à nouveau (bouton ⑦) ■ Changer l'ampoule ■ Mettre en circuit ■ Changer le fusible, éventuellement vérifier le branchement ■ Régler à nouveau ■ Éteindre la lampe à détecteur intégré ou contrôler / échanger l'ampoule puis allumer à nouveau après 5 s.
La lampe à détecteur ne s'éteint pas	<ul style="list-style-type: none"> ■ Mouvement continu dans la zone de détection ■ Balisage à 50 % 	<ul style="list-style-type: none"> ■ Contrôler la zone de détection et éventuellement la régler à nouveau ■ Régler le balisage à 0 % (bouton ⑨)
Allumage intempestif de la lampe à détecteur	<ul style="list-style-type: none"> ■ Le vent agite des arbres et des arbustes dans la zone de détection ■ Détection de voitures passant sur la chaussée ■ Variations subites de température dues aux intempéries (vent, pluie, neige) ou à des courants d'air provenant de ventilateurs ou de fenêtres ouvertes 	<ul style="list-style-type: none"> ■ Modifier la zone ■ Modifier la zone ■ Modifier la zone, monter l'appareil à un autre endroit
La portée de la lampe à détecteur change	<ul style="list-style-type: none"> ■ Autres températures ambiantes 	<ul style="list-style-type: none"> ■ Régler avec précision la zone de détection en utilisant les caches enfichables
La LED derrière la lentille est allumée/clignote en continu bien que la marche forcée ne soit pas réglée	<ul style="list-style-type: none"> ■ Le fusible intégré à la lampe à détecteur est activé 	<ul style="list-style-type: none"> ■ Éteindre la lampe à détecteur intégré ou contrôler / échanger l'ampoule puis allumer à nouveau après 5 s.
La lumière de l'ampoule LED vacille	<ul style="list-style-type: none"> ■ Dû aux conditions techniques dans certains niveaux d'intensité lumineuse 	<ul style="list-style-type: none"> ■ Modifier le niveau d'intensité lumineuse

Utilisation/entretien

La lampe à détecteur est conçue pour allumer automatiquement la lumière. Les conditions atmosphériques peuvent influencer le fonctionnement de la lampe à détecteur intégré car les fortes rafales de vent, la neige, la pluie ou la grêle peuvent provoquer un déclenchement intempestif, les variations brutales de température ne pouvant pas être différenciées des sources de chaleur. Si la lentille se salit, on la nettoiera avec un chiffon humide (ne pas utiliser de détergent).

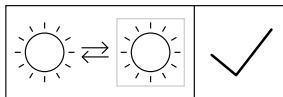

Le consommateur final peut remplacer lui-même la source lumineuse.

Élimination

Les appareils électriques, les accessoires et les emballages doivent être soumis à un recyclage respectueux de l'environnement.



Ne jetez pas les appareils électriques avec les ordures ménagères !

Uniquement pour les pays de l'UE :

conformément à la directive européenne en vigueur relative aux appareils électriques et électroniques usagés et à son application dans le droit national, les appareils électriques qui ne fonctionnent plus doivent être collectés séparément des ordures ménagères et doivent faire l'objet d'un recyclage écologique.

Garantie du fabricant

Ce produit STEINEL a été fabriqué avec le plus grand soin. Son fonctionnement et sa sécurité ont été contrôlés suivant des procédures fiables et il a été soumis à un contrôle final par sondage. STEINEL garantit un état et un fonctionnement irréprochables. La durée de garantie est de 36 mois et débute le jour de la vente au consommateur. Nous remédions aux défauts provenant d'un vice de matière ou de construction. La garantie sera assurée à notre discrétion par réparation ou échange des pièces défectueuses. La garantie ne s'applique ni aux pièces d'usure, ni aux dommages et défauts dus à une utilisation ou maintenance incorrectes. Les dommages indirects dépassant le cadre initial et concernant des objets étrangers sont exclus de la garantie.

La garantie ne s'applique que si l'appareil non démonté est retourné à la station de service après-vente la plus proche, dans un emballage adéquat, accompagné d'une brève description du défaut et d'un ticket de caisse ou d'une facture portant la date d'achat et le cachet du vendeur.

Service de réparation:

Une fois la garantie expirée ou en cas de vices non couverts par la garantie, veuillez contacter la station de service après-vente la plus proche pour savoir si une remise en état est possible.

3 ANS
DE GARANTIE
FABRICANT

NL Montage/aansluiting

Geachte klant,

Hartelijk dank voor het vertrouwen, dat u met de aanschaf van uw nieuwe sensorlamp van STEINEL in ons stelt. U heeft een modern kwaliteitsproduct gekocht, dat met uiterste zorgvuldigheid vervaardigd, getest en verpakt werd.

Lees voor de installatie deze gebruiksaanwijzing nauwkeurig door, want alleen een vakkundige installatie en ingebruikneming garanderen een duurzaam, betrouwbaar en storingsvrij gebruik. Wij wensen u veel plezier met uw nieuwe sensorlamp van STEINEL.

NL

Beschrijving van het apparaat

Lamp voor paden met rvs-buis

- ① Kabel
- ② Onderplaat
- ③ RVS-buis
- ④ RVS-afdekking
- ⑤ Netaansluiting
- ⑥ Sensoreenheid, 120° draaibaar voor de instelling van het registratiebereik en G9-adapter

- ⑦ Instelling van de schemerschakelaar
- ⑧ Tijdsinstelling
- ⑨ Basislicht (dimmer)
- ⑩ Lampglas
- ⑪ Het principe
- ⑫ Afstelling registratiebereik
- ⑬ Permanente verlichting

⚠ Veiligheidsvoorschriften

- Voordat u werkzaamheden aan het apparaat uitvoert altijd eerst de stroomtoevoer onderbreken!
- Bij de montage moet de elektrische leiding die u wilt aansluiten zonder spanning zijn. Daarom eerst de stroom uitschakelen en op spanningsloosheid testen met een spanningstester.
- Tijdens de installatie van de sensorlamp wordt gewerkt aan de netspanning. Dit moet door een

vakman en volgens de geldende installatievoorschriften en aansluitvoorwaarden worden uitgevoerd. (NL-NEN 1010, B-(AREI) NBN 15-101) (DE-VDE 0100, AT-ÖVE/ÖNORM E 8001-1, CH-SEV 1000)

- Gebruik uitsluitend originele reserveonderdelen.
- Reparaties mogen alleen door vakbedrijven worden uitgevoerd.

Het principe ⑪

De geïntegreerde infrarood-sensor is voorzien van drie 120°-pyro-sensoren, die de onzichtbare warmtestraling van bewegende mensen, dieren etc. registreren.

Deze zo geregistreerde warmtestraling wordt elektronisch omgezet en schakelt hierdoor de lamp automatisch aan. Door hindernissen, zoals bijv. muren of ruiten, wordt geen warmtestraling herkend, dus vindt ook geen schakeling plaats. Met behulp van de drie pyro-sensoren wordt een registratiehoek van 360° met een openingshoek van 30° bereikt.

Belangrijk: De veiligste bewegingsregistratie heeft u, als de sensorlamp met een van de sensoropeningen parallel aan de looprichting wordt gemonteerd en geen hindernissen (zoals bijv. bomen, muren etc.) het zicht van de sensor belemmeren.

Overzicht van compatibele dimmers voor onderstaande lichtbronnen
110085995 led-staaflamp WW E27 370MM EU is met 110034358 BUITENLAMP GL 60 LED dimbaar.

Installatie ①

De plaats van montage moet minimaal 50 cm van een andere lamp verwijderd zijn, omdat de warmtestraling hiervan de sensor kan activeren.

Aansluiting van de stroomtoevoer (zie afb.)

De stroomtoevoer bestaat uit een minimaal 2-aderige kabel:

- L** = fase (meestal zwart of bruin)
- N** = nuldraad (meestal blauw)

In geval van twijfel moeten de kabels met een spanningstester worden geïdentificeerd; vervolgens weer spanningsvrij maken. De fase (**L**) en de nuldraad (**N**) worden met de steekklemmen aangesloten. Indien aanwezig, kan de aardendraad (**PE, groen/geel**) met isoleertape worden beveiligd.

Belangrijk: De kabel moet minimaal 20 cm langer zijn dan de standbuis.

Opmerking: In de stroomtoevoerkabel kan natuurlijk een netschakelaar voor IN- en UIT-schakelen worden gemonteerd. Voor de functie permanente verlichting is dit zelfs noodzakelijk (zie hoofdstuk Permanente verlichting) ⑬.

Opmerking: om technische redenen kan de led-lamp op bepaalde dimstanden licht tot matig gaan flikkeren. In dat geval moet de dimstand iets gewijzigd worden.

Technische gegevens

Afmetingen (h x Ø):	1038 x Ø 120 (glas) / Ø 220 (voet) mm
Netaansluiting:	220-240 V / 50/60 Hz
Opgenomen vermogen (Pon)*:	9,2 W / E 27
Lichtstroom/efficiëntie lichtbron*:	954 lm, 104 lm/W
Stand-by lamp:	0,8 W
Lichtstroom/efficiëntie:	781 lm, 79,9 lm/W
Kleurtemperatuur*:	3000 K (warm wit)
Index kleurweergave*:	Ra = 82
Gemiddelde levensduur*:	L70B50 bij 25° C: > 20.000 uur
Kleurconsistentie SDCM*:	beginwaarde: 3
Lichtsterkteverdeling*:	

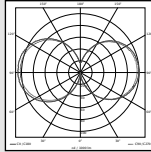

Registratiehoek:	360° met 30° openingshoek
Registratiereikwijdte:	max. 12 m
Schemerinstelling:	2-2000 lux
Tijdstelling:	5 sec. - 15 min.
Permanente verlichting:	instelbaar (4 uur) voorwaarde: aangesloten schakelaar in de stroomtoevoer
Basislicht:	10-50%
Bescherming:	IP 44
Veiligheidsklasse:	II
Omgevingstemperatuur:	- 20° C tot + 40° C
Dit product heeft een lichtbron met energieklasse 'F'.	

* voor bijgeleverde led-lampjes

Functies ⑦, ⑧, ⑨

Nadat de sensoreenheid gemonteerd en de netaansluiting uitgevoerd is, kan de sensorlamp in gebruik worden genomen. Naast de fitting van de lamp zijn

de stelknoppen voor de schemerinstelling, tijdstelling en nachtllichtregeling aangebracht.

Schemerinstelling (drempelwaarde) ⑦
(instelling af fabriek: daglichtstand 2000 lux)

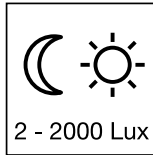

De drempelwaarde van de sensor kan traploos van 2-2000 lux worden ingesteld.

Stelknop op ☀ gezet = daglichtstand ca. 2000 lux.
Stelknop op ☾ gezet = nachtstand ca. 2 lux. Voor de instelling van het registratiebereik bij daglicht moet de stelknop op ☀ (daglichtstand) worden gezet.

Uitschakelvertraging (tijdsinstelling) ⑧
(instelling af fabriek: 5 sec.)

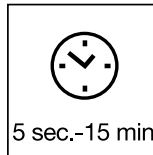

De brandduur van de lamp kan traploos van 5 sec. tot 15 min. worden ingesteld.

Stelknop op - gezet = kortste tijd
Stelknop op + gezet = langste tijd (15 min.)

Bij de instelling van het registratiebereik wordt geadviseerd om de kortste tijd - te kiezen.

Basislicht ⑨
(instelling af fabriek: dimmer uit: 0%)

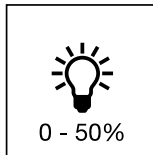

Het lichtvermogen van de lamp kan tot max. 50%, als permanente verlichting, traploos worden ingesteld. Dit houdt het volgende in: pas bij een beweging in het registratiebereik van de sensor wordt het licht van bijv. 1-4 watt basisverlichting naar het maximale lichtvermogen geschakeld.

Opmerking: basislichtfunctie alleen met dimbare lichtbronnen.

Reikwijdte-instelling/afstelling ⑫

De maximale reikwijdte van de sensor bedraagt 12 m. Het registratiebereik kan geoptimaliseerd worden. Met de meegeleverde afdekplaatjes kunnen willekeurig lenssegmenten worden afgedekt, resp. de reikwijdte kan individueel worden verkort. Hierdoor worden verkeerde schakelingen door bijv. auto's, voet-

gangers etc. voorkomen of bepaalde gebieden gericht bewaakt. De afdekplaatjes kunnen langs de inkepingen verticaal en horizontaal worden afgebroken of met een schaar worden doorgesneden. Doordat de sensor gedraaid kan worden, is een laatste fijnafstemming mogelijk.

Permanente verlichting 13

Als er een netschakelaar in de kabel gemonteerd wordt, zijn naast het eenvoudige in- en uitschakelen ook de volgende functies mogelijk:

Sensorstand

1) Licht inschakelen (indien lamp UIT):

Schakelaar 1 x UIT en AAN.

De lamp blijft gedurende de ingestelde tijd aan.

2) Licht uitschakelen (indien lamp AAN):

Schakelaar 1 x UIT en AAN.

De lamp gaat uit resp. schakelt over op sensorstand.

Permanente verlichting

1) Permanente verlichting inschakelen:

Schakelaar 2 x UIT en AAN. De lamp schakelt gedurende 4 uur over op permanente verlichting (rode LED achter de lens brandt). Vervolgens schakelt de lamp automatisch weer over op sensorstand (rode led achter de lens uit).

2) Permanente verlichting uitschakelen:

Schakelaar 1 x UIT en AAN. De lamp gaat uit resp. schakelt over op sensorstand.

Belangrijk:

Het meerdere malen op de schakelaar drukken moet snel achter elkaar gebeuren (ca. 0,5-1 sec.).

Soft-lightstartfunctie

De sensorlamp is uitgerust met een soft-lightstartfunctie. Dat betekent, dat het licht bij inschakeling niet meteen naar het maximale vermogen gaat, maar dat de lichtsterkte binnen één seconde langzaam

wordt verhoogd naar 100%. Volgens dit principe wordt het licht bij het uitschakelen ook weer langzaam gedimd.

Storingen

Storing	Oorzaak	Oplossing
Sensorlamp zonder spanning	<ul style="list-style-type: none">■ zekering defect, niet ingeschakeld, kabel onderbroken■ kortsluiting	<ul style="list-style-type: none">■ nieuwe zekering, netschakelaar inschakelen; kabel testen met spanningstester■ aansluitingen testen
Sensorlamp schakelt niet aan	<ul style="list-style-type: none">■ bij daglicht, lichtinstelling staat op schemerstand■ led-lamp defect■ netschakelaar UIT■ zekering defect■ registratiebereik niet gericht ingesteld■ interne elektrische zekering werd geactiveerd (rode led achter de lens brandt/knipper continu)	<ul style="list-style-type: none">■ opnieuw instellen (toets 7)■ verwisselen■ inschakelen■ nieuwe zekering, eventueel aansluiting controleren■ opnieuw instellen■ sensorlamp uitschakelen of lamp controleren/vervangen en na 5 sec. opnieuw inschakelen
Sensorlamp schakelt niet uit	<ul style="list-style-type: none">■ permanente beweging in het registratiebereik■ basislicht op 50%	<ul style="list-style-type: none">■ bereik controleren en eventueel opnieuw instellen■ basislicht op 0 % zetten (toets 9)
Sensorlamp schakelt ongewenst aan	<ul style="list-style-type: none">■ wind beweegt bomen en struiken in het registratiebereik■ registratie van auto's op straat■ plotselinge verandering van temperatuur door het weer (wind, regen, sneeuw) of afvoerlucht van ventilatoren, open ramen	<ul style="list-style-type: none">■ bereik veranderen■ bereik veranderen■ bereik veranderen, andere montageplaats kiezen
Sensorlamp reikwijdteverandering	<ul style="list-style-type: none">■ andere omgevings-temperaturen	<ul style="list-style-type: none">■ registratiebereik door afdekplaatjes nauwkeurig instellen
Rode led achter de lens brandt/knipper continu, hoewel er geen permanente verlichting werd ingesteld	<ul style="list-style-type: none">■ interne zekering geactiveerd	<ul style="list-style-type: none">■ sensorlamp uitschakelen of lamp controleren/vervangen en na 5 sec. opnieuw inschakelen
Led-lampje flinkt	<ul style="list-style-type: none">■ om technische redenen in diverse dimstanden	<ul style="list-style-type: none">■ dimstand wijzigen

Gebruik/onderhoud

De sensorlamp is geschikt voor het automatisch inschakelen van licht. Weersinvloeden kunnen de werking van de sensorlamp beïnvloeden, bij hevige windvlagen, sneeuw, regen en hagel kan het tot foutieve schakelingen komen, omdat de plotselinge temperatuurswisselingen niet van warmtebronnen onderscheiden kunnen worden. De registratielens kan bij vervuiling met een vochtige doek (zonder reinigingsmiddel) worden schoongemaakt.

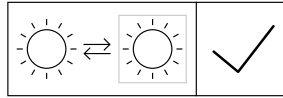

Lichtbron kan door de consument worden vervangen.

NL

Verwijderen

Elektrische apparaten, toebehoren en verpakkingen dienen milieuvriendelijk gerecycled te worden.



Doe elektrische apparaten niet bij het huisvuil!

Alleen voor EU-landen:

Conform de geldende Europese richtlijn voor gebruikte elektrische en elektronische apparatuur en hun implementatie in het nationaal recht, dienen niet langer bruikbare elektrische apparaten gescheiden ingezameld en milieuvriendelijk gerecycled te worden.

Fabrieksgarantie

Dit STEINEL-product is met grote zorgvuldigheid gefabriceerd, getest op goede werking en veiligheid volgens de geldende voorschriften, en aansluitend steekproefsgewijs gecontroleerd. STEINEL verleent garantie op de storingsvrije werking. De garantietermijn bedraagt 36 maanden en gaat in op de datum van aanschaf door de klant. Alle klachten, die berusten op materiaal- of fabricagefouten worden door ons opgelost. De garantie bestaat uit reparatie of vernieuwen van de defecte onderdelen, door ons te beoordelen. Garantie vervalt bij schade aan onderdelen, die aan slijtage onderhevig zijn en bij schade of gebreken, die door ondeskundig gebruik of onderhoud ontstaan. Verdere schade aan andere voorwerpen is uitgesloten van garantie.

De garantie wordt alleen verleend, als het niet-gedemonteerde apparaat met korte foutbeschrijving, kassabon of rekening (aankoopdatum en winkeliersstempel) goed verpakt aan het betreffende service-adres wordt opgestuurd.

Reparatie-service:

Informeer na afloop van de garantietermijn of bij gebreken die niet onder de garantie vallen bij het dichtstbijzijnde serviceadres naar de reparatiemogelijkheden.

3 JAAR
FABRIEKS
GARANTIE

IT Istruzioni per il montaggio

Egr. cliente,

La ringraziamo per la fiducia che ci ha dimostrato acquistando la Sua nuova lampada a sensore STEINEL. Ha scelto un prodotto pregiato di alta qualità che è stato costruito, provato ed imballato con la massima scrupolosità.

La preghiamo di procedere all'installazione solo dopo aver letto attentamente le presenti istruzioni di montaggio. Solo un'installazione ed una messa in funzione effettuate a regola d'arte possono infatti garantire un funzionamento affidabile, privo di disturbi e di lunga durata. Le auguriamo di essere completamente soddisfatto della Sua nuova lampada a sensore STEINEL.

Descrizione apparecchio

Lampada per vie con tubo di acciaio inox

- ① Linea di alimentazione
- ② Lastra
- ③ Tubo in acciaio inox
- ④ Copertura in acciaio inox
- ⑤ Allacciamento alla rete
- ⑥ Unità sensore, ruotabile di 120° per l'orientamento del campo di rilevamento e dell'adattatore G9

- ⑦ Regolazione di luce crepuscolare
- ⑧ Regolazione del periodo di accensione
- ⑨ Luce notturna (dimmerazione)
- ⑩ Vetro della lampada
- ⑪ Il principio
- ⑫ Regolazione del campo di rilevamento
- ⑬ Funzionamento con luce continua



Avvertenze sulla sicurezza

- Prima di effettuare qualsiasi lavoro sull'apparecchio, togliete sempre la corrente!
- In fase di montaggio la linea elettrica che deve venire allacciata deve essere fuori tensione. Prima del lavoro, occorre pertanto togliere la tensione ed accertarne l'assenza mediante uno strumento di misurazione della tensione.
- L'installazione della lampada a sensore richiede lavori alla linea di alimentazione elettrica. Essa deve pertanto venire effettuata da un esperto con rispetto delle prescrizioni d'installazione e delle condizioni di allacciamento vigenti nel relativo paese. (DE- VDE 0100, AT-ÖVE/ÖNORM E 8001-1, CH- SEV 1000)

- Utilizzate esclusivamente pezzi di ricambio originali.
- Le riparazioni devono venire effettuate esclusivamente da officine specializzate.

Il principio ⑪

Il sensore a raggi infrarossi integrato è dotato di tre piro-sensori da 120° che rilevano la radiazione termica di corpi in movimento (persone, animali, ecc.).

Questa radiazione termica in tal modo rilevata viene trasformata in energia elettrica e provoca così l'accensione automatica della lampada. La presenza di ostacoli quali per es. muri o vetri impedisce il riconoscimento dell'irraggiamento termico, l'accensione pertanto non avviene. Con l'ausilio dei tre piro-sensori viene raggiunto un angolo di rilevamento di 360° con un angolo di apertura di 30°.

Importante: per ottenere il rilevamento di movimento più sicuro si deve montare la lampada sensore con una delle aperture del sensore parallela alla direzione del cammino e si deve provvedere affinché non vi siano ostacoli (come per es. alberi, muri, ecc.) alla vista del sensore.

Elenco dei dimmer compatibili per le lampadine sotto riportate

110085995 Barra luminosa LED WW E27 370MM EU è dimmerabile con 110034358 LAMPADA PER ESTERNI GL 60 LED.

Installazione ①

Il luogo di montaggio deve distare almeno 50 cm da un'altra lampada, in quanto l'irraggiamento termico proveniente da quest'ultima può provocare l'intervento del sistema.

Collegamento della linea di allacciamento alla rete (vedi figura)

La linea di allacciamento alla rete consiste in un cavo di almeno due fili:

L = fase (nella maggior parte dei casi nero o marrone)

N = filo di neutro (nella maggior parte dei casi blu)

In caso di dubbio dovete identificare il cavo con un voltmetro; dopo di ciò mettetevi di nuovo la linea fuori tensione. La fase (**L**) e il filo di neutro (**N**) vengono collegati ai morsetti ad innesto. Se presente, il conduttore di protezione (**PE, verde/giallo**) può venire assicurato con un nastro isolante.

Importante: Il cavo di alimentazione deve essere almeno 20 cm più lungo del tubo verticale.

Avvertenza: ovviamente nella linea di alimentazione della rete può essere installato un interruttore di rete per accendere e spegnere. Per la funzione luce continua questa è una condizione indispensabile (vedi capitolo funzione luce continua) ⑬.

Avvertenza: per ragioni tecniche, in determinati livelli di dimmerazione si potrebbe verificare uno sfarfallio da leggero a medio della lampadina LED. In questo caso è necessario modificare leggermente il livello di dimmerazione.

Dati tecnici

Dimensioni (H x Ø): 1038 x Ø 120 (vetro) / Ø 220 (base) mm

Allacciamento alla rete: 220-240 V / 50/60 Hz

Potenza assorbita (P_{on}): 9,2 W / E 27

Flusso luminoso / Efficienza lampadina*: 954 lm, 104 lm/W

Standby lampada: 0,8 W

Flusso luminoso / Efficienza: 781 lm, 79,9 lm/W

Temperatura del colore*: 3000 K (bianco caldo)

Indice di resa cromatica*: Ra = 82

Durata utile media misurata*: L70B50 a 25° C: > 20.000 ore

Consistenza del colore SDCM*: Valore iniziale: 3

Distribuzione dell'intensità luminosa**:

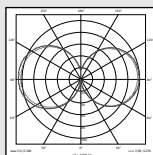

Angolo di rilevamento: 360° con angolo di apertura di 30°

Raggio d'azione del rilevamento: max. 12 m

Regolazione di luce crepuscolare: 2-2000 Lux

Regolazione del periodo di accensione: 5 s - 15 min

Luce continua: commutabile (4 ore). Presupposto indispensabile: deve essere collegato un interruttore nella linea di allacciamento alla rete

Luce notturna: 10-50%

Grado di protezione: IP 44

Classe di protezione: II

Temperatura ambiente: tra - 20° C e + 40° C

Questo prodotto contiene una sorgente luminosa che corrisponde alla classe di efficienza energetica "F".

* per lampadine LED in dotazione

Funzioni ⑦, ⑧, ⑨

Dopo che l'unità sensore è stata montata e l'allacciamento alla rete è stato effettuato, si può mettere in funzione la lampada a sensore. Accanto alla montatura della lampadina

si trovano i regolatori della luce crepuscolare, del periodo di accensione e della luce notturna.

Regolazione di luce crepuscolare (soglia d'intervento) ⑦

(impostazione del costruttore: funzionamento con luce diurna 2000 Lux)

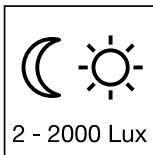

Soglia d'intervento del sensore a regolazione continua da 2 a 2000 Lux.

Regolatore posizionato su ☀ = funzionamento con luce diurna ca. 2000 Lux.

Regolatore posizionato su ☾ = funzionamento con luce crepuscolare ca. 2 Lux.

Per l'impostazione del campo di rilevamento in caso di luce diurna il regolatore deve venire posizionato su ☀ (funzionamento con luce diurna).

Ritardo dello spegnimento (regolazione del periodo di accensione) ⑧

(impostazione del costruttore: 5 sec.)

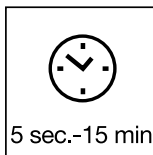

Durata del periodo di illuminazione regolabile in modo continuo da 5 sec. a 15 min.

Regolatore posizionato su - = durata minima

Regolatore posizionato su + = durata massima (15 min.)

Nella regolazione del campo di rilevamento si consiglia di impostare il tempo minimo -.

Luce notturna ⑨

(impostazione da parte del costruttore: effetto dimmer non attivo: 0%)

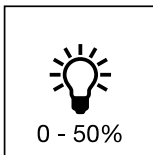

La potenza luminosa della lampada può venire regolata in modo continuo come illuminazione permanente fino a max. 50%. Ciò significa: solo in caso di movimento all'interno del campo di rilevamento del sensore la luce si accende per es. da 1-4 Watt di illuminazione di base alla massima potenza.

Avvertenza:

funzione luce notturna solo con lampadine dimmerabili.

Impostazione del campo d'azione/Regolazione ⑫



Il raggio d'azione massimo del sensore ammonta a 12 m. Il campo di rilevamento può venire ottimizzato a seconda delle necessità. Le calotte di copertura fornite in dotazione servono a coprire quanti segmenti di lente si desidera, il che permette di ridurre individualmente il raggio d'azione. In tal modo è possibile escludere che il sensore intervenga

a sproposito ad esempio quando passano automobili, passanti, ecc., e sorvegliare in modo mirato le zone soggette a pericolo. Le calotte di copertura possono venire separate lungo le suddivisioni verticali e orizzontali già predisposte o tagliate con le forbici. Il fatto che l'unità sensore è girevole permette ancora un'ultima regolazione di precisione.

Funzionamento con luce continua ⑬

Se nella linea di allacciamento alla rete viene montato un interruttore di rete, oltre alle semplici funzioni di accensione e spegnimento sono possibili anche le seguenti funzioni:

Funzionamento del sensore

1) Accensione della luce

(se la lampada è in posizione OFF):

Interruttore 1 x OFF e ON.

La lampada rimane accesa per il periodo impostato.

2) Spegnimento della luce

(se la lampada è in posizione ON):

Interruttore 1 x OFF e ON.

La lampada si spegne, ovvero passa in esercizio sensore.

Funzionamento con luce continua

1) Avvio della funzione luce continua:

Interruttore 2 x OFF e ON. La lampada viene impostata su funzionamento con luce continua per 4 ore (il LED rosso dietro la lente è illuminato). Dopo questo periodo di tempo la lampada passa di nuovo automaticamente in esercizio sensore (LED rosso dietro la lente spento).

2) Disattivazione della funzione luce continua:

Interruttore 1 x OFF e ON. La lampada si spegne, ovvero passa in esercizio sensore.

Importante:

L'azionamento multiplo dell'interruttore deve avvenire rapidamente (entro 0,5 - 1 sec.).

Accensione con luce soft

La lampada a sensore dispone di una funzione di accensione graduale della luce. Ciò significa che la luce al momento dell'accensione non viene portata direttamente alla massima potenza, bensì la luminosità viene regolata lentamente

e progressivamente entro un secondo fino al raggiungimento del 100%. Analogamente lo spegnimento non è immediato bensì la luce si spegne lentamente.

Disturbi di funzionamento

Guasto	Causa	Rimedio
La lampada a sensore è senza tensione	<ul style="list-style-type: none"> ■ il fusibile è guasto, non attivo, la linea è interrotta ■ corto circuito 	<ul style="list-style-type: none"> ■ installare un nuovo fusibile, accendere l'interruttore di rete; Controllare la linea con un voltmetro ■ controllare gli allacciamenti
La lampada a sensore non si accende	<ul style="list-style-type: none"> ■ nel funzionamento diurno la luce crepuscolare è regolata sul funzionamento di notte ■ lampadina LED difettosa ■ interruttore di rete posizionato su OFF ■ fusibile guasto ■ campo di regolazione non impostato in modo mirato ■ il fusibile elettrico interno è stato attivato (il LED rosso dietro la lente rimane acceso/lampeggia permanentemente) 	<ul style="list-style-type: none"> ■ effettuare una nuova regolazione (regolatore ⑦) ■ sostituire ■ accendere ■ installare un nuovo fusibile, eventualmente controllare l'allacciamento ■ effettuare una nuova regolazione ■ spegnete la lampada a sensore oppure controllate/sostituite la lampadina e riaccendete dopo 5 sec
La lampada a sensore non si spegne	<ul style="list-style-type: none"> ■ movimento continuo nel campo di rilevamento ■ luce notturna sul 50% 	<ul style="list-style-type: none"> ■ controllare il campo di rilevamento ed eventualmente effettuare una nuova regolazione ■ impostare la luce notturna sullo 0% (regolatore ⑧)
La lampada a sensore si accende involontariamente	<ul style="list-style-type: none"> ■ il vento fa muovere alberi e cespugli che si trovano nel campo di rilevamento ■ rilevamento della presenza di automobili sulla strada ■ improvviso sbalzo di temperatura a causa di intemperie (vento, pioggia, neve) o di aria di scarico provenienti da ventilatori o finestre aperte 	<ul style="list-style-type: none"> ■ spostare il campo di rilevamento ■ spostare il campo di rilevamento ■ modificare il campo di rilevamento, installare il sensore in un altro luogo
Variazione del raggio d'azione della lampada a sensore	<ul style="list-style-type: none"> ■ altre temperature ambiente 	<ul style="list-style-type: none"> ■ regolare precisamente il campo di rilevamento con l'ausilio delle calotte di copertura
Il LED rosso dietro la lente rimane acceso o lampeggia permanentemente nonostante non sia impostata la luce continua.	<ul style="list-style-type: none"> ■ Il fusibile interno è attivato 	<ul style="list-style-type: none"> ■ spegnete la lampada a sensore oppure controllate/sostituite la lampadina e riaccendete dopo 5 sec
La lampadina LED sfarfalla	<ul style="list-style-type: none"> ■ ciò succede per ragioni tecniche in diversi livelli di dimmerazione 	<ul style="list-style-type: none"> ■ cambiate il livello di dimmerazione

Funzionamento/Cura

La lampada a sensore è adatta all'accensione automatica della luce. L'influenza delle condizioni atmosferiche può compromettere il funzionamento della lampada a sensore; in caso di forti raffiche di vento, neve, pioggia o grandine è possibile che si verifichi un intervento a sproposito, in quanto gli improvvisi sbalzi di temperatura non possono venire distinti da fonti di calore. Se è sporca, la lente di rilevamento può essere pulita con un panno umido (senza usare un detergente).

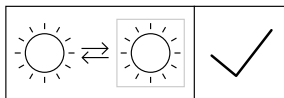

Sorgente luminosa sostituibile con utenza terminale.

Smaltimento

Apparecchi elettrici, accessori e materiali d'imballaggio devono essere consegnati agli appositi centri di raccolta e smaltimento.



Non gettare gli apparecchi elettrici nei rifiuti domestici!

Solo per paesi UE:

Conformemente alla Direttiva Europea vigente in materia di rifiuti di apparecchi elettrici ed elettronici e alla sua attuazione nel diritto nazionale, gli apparecchi elettrici ed elettronici non più idonei all'uso devono essere separati dagli altri rifiuti e consegnati a un centro di riciclaggio riconosciuto.

Garanzia del produttore

Questo articolo STEINEL viene prodotto con la massima cura, con controlli di funzionamento e del grado di sicurezza in conformità alle norme vigenti in materia; vengono poi effettuati collaudi con prove di campionamento. STEINEL garantisce la perfetta qualità ed il funzionamento. La garanzia si estende a 36 mesi ed inizia il giorno d'acquisto dall'utilizzatore. Noi eliminiamo vizi dovuti a difetti del materiale o ad errori di fabbricazione, la prestazione della garanzia consiste a nostra discrezione nella riparazione o nella sostituzione di pezzi difettosi. Il diritto alla prestazione di garanzia viene a decadere in caso di danni a parti soggette al logorio nonché in caso di danni o difetti che sono da ricondurre ad un trattamento inadeguato o ad una cattiva manutenzione. Si esclude la responsabilità per danni conseguenti che si dovessero verificare su oggetti estranei.

La garanzia viene prestata solo se l'apparecchio viene inviato al relativo centro di assistenza non smontato, accompagnato da una breve descrizione del guasto nonché dallo scontrino o dalla fattura (in cui è indicata la data dell'acquisto e timbro del rivenditore) e ben imballato.

Centro assistenza tecnica:

In caso di periodo di garanzia scaduto o di difetti che non danno diritto a prestazioni di garanzia, siete pregati di informarvi presso il centro di assistenza più vicino riguardo alla possibilità di riparazione.

3 ANNI
DI GARANZIA
DEL PRODUTTORE

ES Instrucciones de montaje

Estimado cliente:

Gracias por la confianza que nos ha dispensado al comprar su nueva lámpara sensor STEINEL. Se ha decidido por un producto de alta calidad, producido, probado y embalado con el mayor cuidado.

Le rogamos se familiarice con estas instrucciones de montaje antes de instalarlo. Sólo una instalación y puesta en funcionamiento adecuadas garantizarán un servicio prolongado, eficaz y sin alteraciones. Le deseamos que pueda sacar buen provecho de su nueva lámpara sensor STEINEL.

Descripción del aparato

Lámpara para caminos con tubo de acero inoxidable

- ① Línea de alimentación
- ② Placa del pie
- ③ Tubo de acero inoxidable
- ④ Cubierta de acero inoxidable
- ⑤ Conexión de red
- ⑥ Unidad del sensor, orientable 120° para el ajuste del campo de detección y adaptador G9

- ⑦ Regulación crepuscular
- ⑧ Temporización
- ⑨ Luz de cortesía (graduación)
- ⑩ Cuerpo de cristal
- ⑪ El concepto
- ⑫ Regulación del campo de detección
- ⑬ Función de alumbrado permanente



Indicaciones de seguridad

- ¡Antes de comenzar cualquier trabajo en el aparato, interrúmpase la alimentación de tensión!
- Para el montaje, el cable eléctrico a enchufar deberá estar sin tensión. Por tanto, desconecte primero la corriente y compruebe que no hay tensión utilizando un comprobador de tensión.
- La instalación de la Lámpara Sensor supone un trabajo en la red eléctrica. Por tanto, debe realizarla un especia-

lista de acuerdo con las normativas de instalación específicas de cada país. (DE-VDE 0100, AT-ÖVE/ÖNORM E 8001-1, CH-SEV 1000)

- ¡Utilice sólo piezas de repuesto originales!
- Las reparaciones sólo las pueden realizar talleres especializados.

El concepto ⑪

El sensor infrarrojo integrado está dotado de tres sensores piroeléctricos de 120° que registran la radiación térmica invisible de cuerpos en movimiento (personas, animales etc.).

Esta radiación térmica registrada se transforma electrónicamente y activa, de esta forma, automáticamente el foco. A través de obstáculos, como, p. ej., muros o cristales de ventana, no se puede detectar radiación térmica, por lo cual tampoco tendrá lugar una activación. A base de los tres sensores piroeléctricos se consigue un ángulo de detección de 360° con un ángulo de apertura de 30°.

Importante: La detección de movimientos más segura se consigue montando la lámpara sensor con una de las aperturas del sensor en paralelo al sentido del movimiento y evitando todo tipo de objetos que obstaculicen la visión de los sensores (tales como árboles, muros etc.).

Lista de los graduadores de luminosidad compatibles para las bombillas abajo indicadas

110085995 barra luminosa LED WW E27 370MM EU graduable con 110034358 lámpara de exterior GL 60 LED.

Instalación ①

El lugar de montaje debe hallarse a una distancia mínima de 50 cm de cualquiera lámpara debido a que la radiación térmica de la misma puede hacer que se active erróneamente el sensor.

Conexión de la línea de alimentación de red (v. fig.)

La línea de alimentación de red se compone de un cable de como mínimo de 2 hilos:

L = fase (color comúnmente usado negro o marrón)

N = neutro (por lo general azul)

En caso de dudas deberá identificar el cable con un comprobador de tensión; a continuación debe desconectarse de nuevo la tensión. Fase (**L**) y neutro (**N**) se conectan al bloque de bornes enchufable. Si se dispone de conductor

de toma de tierra (**PE, amarillo/verde**) se puede proteger mediante cinta aislante.

Importante: La línea de alimentación deberá ser de como mínimo 20 cm más larga que el tubo vertical.

Nota: Naturalmente, el cable de alimentación de red puede llevar montado un interruptor para conectar y desconectar la tensión. Es un requisito que se ha de cumplir para la función de alumbrado permanente (v. capítulo función de alumbrado permanente) ⑬.

Nota: Por motivos técnicos, a ciertos niveles de graduación, se podrá dar un ligero hasta mediano centelleo de la bombilla LED. En tal caso, hay que modificar un poco el nivel de graduación.

Datos técnicos

Dimensiones (alt. x Ø): 1038 x Ø 120 (cristal) Ø 220 (pie) mm

Tensión de red: 220-240 V / 50/60 Hz

Consumo de potencia (P_{on}): 9,2 W / E 27

Flujo luminoso/eficiencia bombilla*: 954 lm, 104 lm/W

Standby lámpara: 0,8 W

Flujo luminoso/eficiencia: 781 lm, 79,9 lm/W

Color de luz*: 3000 K (blanco cálido)

Índice de reproducción cromática*: $R_a = 82$

Vida útil media asignada*: (L70B50) con 25°C: > 20.000 h

Consistencia cromática SDCM*: valor inicial: 3

Distribución de intensidad luminosa*:

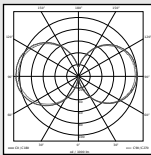

Ángulo de detección 360° con ángulo de apertura de 30°

Alcance de detección: máx. 12 m

Luminosidad reactiva: 2-2000 lux

Temporización: 5 s - 15 min

Luz permanente: conectable (4 h) / requiere: conmutador conectado en cable de red

Luz de cortesía: 10-50%

Índice de protección: IP 44

Clase de aislamiento: II

Temperatura ambiente: - 20 °C a + 40 °C

Este producto incluye una fuente de luz de la clase de eficiencia energética "F".

* para bombilla LED incluida

Funciones ⑦, ⑧, ⑨

Una vez montada la lámpara y efectuada la conexión a la red, la lámpara Sensor puede ponerse en servicio. Al lado del por-

talámparas se encuentran los reguladores para la regulación crepuscular, temporización y luz nocturna.

Regulación crepuscular (umbral de respuesta) ⑦

(Regulación de fábrica: Funcionamiento a la luz del día 2000 lux)

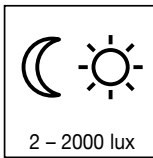

Umbral de respuesta con regulación continua del sensor de 2 - 2000 lux.

Regulador de ajuste puesto en ☀ = Funcionamiento a la luz del día aprox. 2000 lux.

Regulador de ajuste puesto en ☾ = Funcionamiento crepuscular aprox. 2 lux.

Para el ajuste del campo de detección con luz del día, se ha de colocar el tornillo de regulación en ☀ (funcionamiento a la luz del día).

Retardo a la desconexión (temporización) ⑧

(Regulación de fábrica: 5 s.)

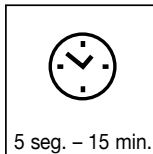

Tiempo de iluminación con regulación continua de 5 seg. hasta 15 min.

Regulador de ajuste colocado a - = Temporización más corta, regulador de ajuste colocada + = temporización más larga (15 min.)

Al ajustar el campo de detección se aconseja elegir la temporización más corta -.

Luz de cortesía ⑨

(Regulación de fábrica: graduación de luminosidad apagada: 0%)

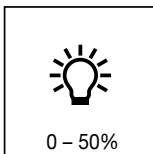

La luminosidad de la lámpara puede ponerse en alumbrado permanente hasta un valor máximo de 50%. Esto significa: La luz solo se enciende, p. ej., de una luz de cortesía de 1 a 4 vatios a máxima potencia, cuando se detecta un movimiento en el campo de detección del sensor.

Nota:

función de luz de cortesía solo con bombillas graduables.

Regulación del alcance/Ajuste ⑫

El alcance máximo de detección del sensor es de 12 m. Este campo de detección se puede optimizar según necesidad. Las cubiertas adjuntas sirven para cubrir tantos segmentos individuales de la lente como se desee, o bien para acortar individualmente el alcance de detección. De este modo se evitan conmutaciones erróneas debido al paso de

vehículos, transeúntes, etc. se vigilan las zonas de peligro de forma precisa. Las cubiertas pueden separarse o cortarse con una tijera vertical u horizontalmente a lo largo de las divisiones preranuradas. La girabilidad de la unidad de sensor permite darle los últimos ajustes.

Función de alumbrado permanente ⑬

Si se monta un interruptor en el cable de alimentación de red, además de la simple función de encendido y apagado puede disponerse de las siguientes funciones:

Funcionamiento de sensor

1) Encender la luz (si la lámpara está en OFF):

Pulse el interruptor OFF y ON una vez. la lámpara queda encendida durante el tiempo definido.

2) Apagar la luz (si la lámpara está en ON):

Pulse el interruptor OFF y ON una vez.

La lámpara se apaga o pasa a funcionamiento de sensor.

Alumbrado permanente

1) Conectar alumbrado permanente:

Pulse el interruptor OFF y ON dos veces. La lámpara se enciende de modo permanente por un período de 4 horas (el LED rojo - detrás de la lente - se enciende).

A continuación pasa de nuevo automáticamente a funcionamiento de sensor (LED rojo detrás del lente apagado).

2) Desconectar alumbrado permanente:

Pulse el interruptor OFF y ON una vez. La lámpara se apaga o pasa a funcionamiento de sensor.

Importante:

La secuencia de pulsación del interruptor debe ser rápida (del orden de 0,5 a 1 seg. entre pulsación y pulsación).

Encendido suave de la luz

La lámpara sensor dispone de una función de encendido suave de la luz. Significa que la luz no sube a su máxima potencia luminosa al conectar, sino que la luminosidad va

aumentando paulatinamente dentro de un segundo hasta regularla a su máximo de hasta el 100 %. De este modo, también se atenúa suavemente la luz al apagarla.

Fallos de funcionamiento

Fallo	Causa	Solución
La lámpara sensor no tiene tensión	<ul style="list-style-type: none"> ■ fusible defectuoso, no está conectado, línea interrumpida ■ cortocircuito 	<ul style="list-style-type: none"> ■ colocar un fusible nuevo, encender el interruptor de red; comprobar la línea con un comprobador de tensión ■ comprobar las conexiones
La lámpara sensor no se enciende	<ul style="list-style-type: none"> ■ con funcionamiento a la luz del día, regulación crepuscular está puesto en funcionamiento nocturno ■ bombilla LED defectuosa ■ interruptor de red OFF ■ fusible defectuoso ■ el campo de detección no está ajustado de forma orientado ■ se ha activado la protección eléctrica interna (LED rojo detrás de lente encendido/parpadea constantemente) 	<ul style="list-style-type: none"> ■ ajuste de nuevo (Regulador ⑦) ■ cambiar bombilla ■ encender ■ colocar un fusible nuevo y en su caso comprobar la conexión ■ ajustar de nuevo ■ desconectar lámpara Sensor o examinar/cambiar bombilla y volver a conectarla después de 5 seg.
La lámpara sensor no se apaga	<ul style="list-style-type: none"> ■ movimiento continuo en el campo de detección ■ luz de cortesía a 50% 	<ul style="list-style-type: none"> ■ controlar el área y ajustar evtl. de nuevo ■ poner luz de cortesía a 0% (Regulador ⑨)
La lámpara sensor se enciende inoportunamente	<ul style="list-style-type: none"> ■ el viento mueve los árboles y los arbustos en el campo de detección ■ ángulo de detección de vehículos en la calle ■ variaciones repentinas de la temperatura debido a las condiciones meteorológicas (viento, lluvia, nieve) o bien por el aire de salida de ventiladores, ventanas abiertas 	<ul style="list-style-type: none"> ■ cambiar el rango ■ cambiar el rango ■ modificar el rango, cambiar de lugar de montaje
Variación del alcance de la lámpara sensor	<ul style="list-style-type: none"> ■ otras temperaturas ambiente 	<ul style="list-style-type: none"> ■ ajustar con exactitud el campo de detección mediante cubiertas
LED rojo detrás del lente encendido/parpadea constantemente, sin estar puesto el alumbrado permanente	<ul style="list-style-type: none"> ■ fusible interno activado 	<ul style="list-style-type: none"> ■ desconectar lámpara Sensor o examinar/cambiar bombilla y volver a conectarla después de 5 seg.
Bombilla LED centellea	<ul style="list-style-type: none"> ■ a ciertos niveles de graduación por motivos técnicos 	<ul style="list-style-type: none"> ■ modificar nivel de graduación

Funcionamiento/Cuidados

La lámpara sensor también sirve para el encendido automático de la luz. Las condiciones meteorológicas pueden influir en el funcionamiento de la lámpara sensor, en caso de fuertes rachas de viento, nieve, lluvia, granizo se podrá producir una activación errónea, ya que los cambios bruscos de temperaturas no se pueden distinguir de las fuentes de calor. El lente de detección puede limpiarse con un paño húmedo (sin detergente) cuando esté sucia.

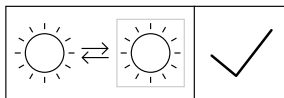

Bobilla reemplazable por el usuario.

Eliminación

Aparatos eléctricos y embalajes han de someterse a un reciclamiento respetuoso con el medio ambiente.



¡No eche los aparatos eléctricos a la basura doméstica!

Solo para países de la UE:

Según la Directiva europea vigente sobre residuos de aparatos eléctricos y electrónicos y su transposición al derecho nacional, aparatos eléctricos fuera de uso han de ser recogidos por separado y sometidos a un reciclamiento respetuoso con el medio ambiente.

Garantía de fabricante

Este producto STEINEL ha sido elaborado con el máximo esmero, habiendo pasado los controles de funcionamiento y seguridad previstos por las disposiciones vigentes, así como un control adicional de muestreo al azar. STEINEL garantiza el perfecto estado y funcionamiento. El periodo de garantía es de 36 meses comenzando el día de la venta al consumidor. Reparamos defectos por vicios de material o de fabricación, la garantía se aplicará a base de la reparación o el cambio de piezas defectuosas, según nuestro criterio. La prestación de garantía queda anulada para daños producidos en piezas de desgaste y daños y defectos originados por uso o mantenimiento inadecuados. Quedan excluidos de la garantía los daños consecuenciales causados en objetos ajenos.

Sólamete se le otorga el derecho a la garantía si se entrega el aparato sin despiezar con una descripción corta del error, junto al justificante de caja o factura (fecha de compra y sello del comercial), embalado correctamente y remitido a la estación de asistencia técnica correspondiente.

Servicio de reparación:

Una vez transcurrido el período de garantía o en caso de defectos no cubiertos por la misma, consulte una posible reparación con su centro de servicio más próximo.

3 AÑOS
DE GARANTÍA
DE FABRICANTE

PT Instruções de montagem

Estimado cliente

Agradecemos-lhe a confiança depositada em nós ao comprar o novo candeeiro com sensor STEINEL. Trata-se de um produto de elevada qualidade produzido, testado e embalado com o máximo cuidado.

Procure familiarizar-se com estas instruções de montagem antes da instalação. Só uma correta instalação e colocação em funcionamento podem garantir a longevidade do produto e um funcionamento fiável e isento de falhas. Fazemos votos que tenha prazer ao trabalhar com o seu novo candeeiro com sensor.

Descrição do aparelho

Armadura para iluminação do piso com tubo de inox

① Cabo de alimentação

② Base

③ Tubo de inox

④ Cobertura de inox

⑤ Ligação à rede

⑥ Unidade sensórica, orientável em 120° para ajustar a área de deteção e o adaptador G9

⑦ Regulação crepuscular

⑧ Ajuste do tempo

⑨ Iluminação de presença (regulação de intensidade)

⑩ Vidro do candeeiro

⑪ O princípio

⑫ Ajuste da área de deteção

⑬ Função de iluminação permanente



Considerações em matéria de segurança

- Antes de executar qualquer trabalho no aparelho, desligue-o da corrente de alimentação!
- Durante a montagem, o cabo eléctrico a conectar deve estar isento de tensão. Para tal, desligue primeiro a corrente e verifique se não há tensão, usando um buscapólos.
- A instalação do candeeiro com sensor consiste essencialmente em lidar com tensão de rede. Por esse motivo, terá de ser realizada por um profissional segundo as

respectivas prescrições de instalação e condições de conexão habituais nos diversos países.
(DE- VDE 0100, AT-ÖVE/ÖNORM E 8001-1, CH- SEV 1000)

- Use unicamente peças sobressalentes de origem.
- Qualquer reparação só pode ser realizada por oficinas especializadas do ramo.

O princípio ⑪

O sensor de raios infravermelhos integrado está equipado com três sensores pirléctricos de 120°, que detetam a radiação térmica invisível proveniente de corpos em movimento (pessoas, animais, etc.).

A radiação térmica, assim detetada, é convertida por meio de um sistema eletrónico e vai acender o candeeiro automaticamente. Os obstáculos, como p. ex. muros ou vidros, não permitem a deteção de radiações térmicas, impossibilitando a comutação. Os três sensores pirléctricos cobrem um ângulo de deteção de 360°, com um ângulo de abertura de 30°.

Importante: será possível detetar os movimentos de forma mais segura se o candeeiro com sensor estiver instalado de forma que uma das aberturas para os sensores fique paralela em relação ao sentido de aproximação e se não houver obstáculos (como p. ex. árvores, muros, etc.), que impeçam a captação pelo sensor.

Lista dos reguladores de luz compatíveis para as lâmpadas referidas abaixo

A barra de luz LED 110085995 WW E27 370MM EU pode ser regulada com a armadura de exterior 110034358 GL 60 LED.

Instalação ①

O local de montagem deve encontrar-se a uma distância mínima de 50 cm de outro candeeiro, pois a radiação térmica pode ocasionar a ativação errada do sensor.

Ligação do cabo proveniente da rede (v. fig.)

O cabo proveniente da rede é composto por, pelo menos, 2 fios:

- L** = fase (geralmente preto ou castanho)
- N** = condutor neutro (geralmente azul)

Em caso de dúvida, é necessário identificar os cabos com um medidor de tensão; a seguir, volte a desligar a tensão. A fase (**L**) e o neutro (**N**) são conectados nas barras de junção. Caso exista, o condutor de proteção (**PE, verde/amarelo**) pode ser protegido com fita isoladora.

Importante: o cabo proveniente da rede deve ser, no mínimo, 20 cm mais comprido do que o tubo vertical.

Nota: Naturalmente que no cabo de rede pode estar montado um interruptor de rede do tipo "liga - desliga". Para poder usar a função de luz permanente, até é imprescindível ter este interruptor (v. capítulo função de iluminação permanente) ⑬.

Nota: por razões técnicas é possível que em determinados níveis de intensidade se verifique uma cintilação ligeira a moderada do candeeiro LED. Nesse caso será necessário adaptar o nível de intensidade

PT

Dados técnicos

Dimensões (alt x Ø):	1038 x Ø 120 (vidro) / Ø 220 (base) mm
Ligação à rede:	220-240 V / 50/60 Hz
Potência (P _{on}):	9,2 W / E 27
Fluxo luminoso/eficiência da lâmpada*:	954 lm, 104 lm/W
Standby armadura:	0,8 W
Fluxo luminoso/eficiência:	781 lm, 79,9 lm/W
Temperatura de cor*:	3000 K (branco quente)
Índice de reprodução de cores*:	R _a = 82
Tempo de vida efetivo médio*:	L70B50 a 25° C: > 20 000 h
Consistência de cor SDCM*:	valor inicial: 3
Distribuição da intensidade de iluminação*:	

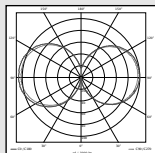

Ângulo de deteção:	360° com ângulo de abertura de 30°
Alcance de deteção:	máx. 12 m
Regulação crepuscular:	2-2000 Lux
Ajuste do tempo:	5 s - 15 min
Luz permanente:	comutável (4 h) condição: interruptor conectado no cabo proveniente da rede
Iluminação de presença:	10-50%
Grau de proteção:	IP 44
Classe de proteção:	II
Temperatura ambiente:	- 20° C a + 40° C

Este produto contém uma fonte de luz da classe de eficiência energética "F".

* para a lâmpada LED fornecida

Funções ⑦, ⑧, ⑨

Depois de montar o detetor e estabelecer a ligação à rede elétrica, a armadura com detetor pode ser colocada em funcionamento. Ao lado do casquilho da lâmpada encon-

tram-se os reguladores para ajustar a luz crepuscular, o tempo e a luz de presença.

Regulação crepuscular (limiar de resposta) ⑦

(ajuste de fábrica:
Regime diurno 2000 Lux)

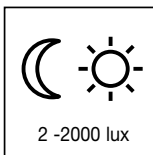

Limiar de resposta do sensor progressivamente regulável de 2-2000 lux.

Regulador em ☀ = regime diurno aprox. 2000 lux.
Regulador em ☾ = regime nocturno aprox. 2 lux.
Para ajustar a área de deteção à luz do dia, o regulador deve estar em ☀ (regime diurno).

Retardamento na inativação (ajuste do tempo) ⑧

(ajuste de fábrica: 5 seg.)

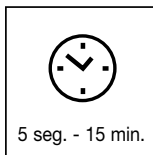

Duração da luz progressivamente regulável de 5 seg. a 15 min.

Regulador em - = tempo mais curto
Regulador em + = tempo mais longo (15 min.)

Ao ajustar a área de deteção é recomendável optar pelo tempo mais curto -.

Iluminação de presença ⑨

(Regulação de fábrica:
obscurcimento desligado: 0%)

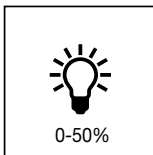

A capacidade de iluminação do candeeiro pode ser ajustada progressivamente até ao máx. de 50 % para iluminação permanente. Quer dizer: só quando for detetado qualquer movimento dentro da área de deteção do sensor é que a luz passará, p. ex., da iluminação básica de 1-4 W para a luminosidade máxima.

Nota: função de iluminação de presença apenas com lâmpadas de intensidade regulável.

Regulação do alcance / Ajuste ⑫

O alcance máximo do sensor é de 12 m. Se for necessário, a área de deteção pode ser otimizada. As palas fornecidas juntamente servem para cobrir o número de segmentos de lente necessários para reduzir o alcance conforme se deseja. Deste modo, podem evitar-se ativações erradas provocadas p. ex. por automóveis, pessoas a passar, etc. ou

então monitorar pontos de perigo específicos. As palas podem ser separadas pelas divisões pré-marcadas ou cortadas com uma tesoura, quer na horizontal quer na vertical. O facto de a unidade sensórica ser orientável permite realizar o último ajuste de precisão.

Função de iluminação permanente ⑬

Se for montado um interruptor de corrente no cabo proveniente da rede, além das meras funções de ligar e desligar do candeeiro, ainda são possíveis as funções seguidamente enunciadas:

Funcionamento com sensor

1) Acender a luz (estando o candeeiro DESLIGADO):

Interruptor DESLIGA e LIGA 1 vez.

O candeeiro fica aceso durante o tempo predefinido.

2) Apagar a luz (estando o candeeiro LIGADO):

Interruptor DESLIGA e LIGA 1 vez.

O candeeiro desliga-se ou passa para o funcionamento de sensor.

Funcionamento de luz permanente

1) Acender a luz permanente:

Interruptor DESLIGA e LIGA 2 vezes. O candeeiro é ligado por 4 horas em modo de luz permanente (LED vermelho por detrás da lente acende). A seguir, passa automaticamente para o funcionamento de sensor (LED vermelho por trás da lente desligado)

2) Desligar a luz permanente:

Interruptor DESLIGA e LIGA 1 vez. O candeeiro desliga-se ou passa para o funcionamento de sensor.

Importante:

ao accionar o interruptor várias vezes seguidas, os intervalos devem ser mínimos (na ordem de 0,5-1 seg.).

Função de ligar suavemente a luz

A lâmpada com sensor dispõe da função de ligar suavemente a luz. Isso significa que ao ligar a luz não é gerada imediatamente a potência máxima, sendo que a luminosidade

de aumenta gradualmente durante um segundo até aos 100%. A mesma regulação progressiva verifica-se ao apagar a lâmpada.

Falhas de funcionamento

Falha	Causa	Solução
Candeeiro com sensor não tem tensão	<ul style="list-style-type: none"> ■ Fusível queimado, não ligado, ligação interrompida ■ Curto-circuito 	<ul style="list-style-type: none"> ■ Fusível novo, ligue o interruptor de rede; verifique o cabo com medidor de tensão ■ Verifique as conexões
Candeeiro com sensor não liga	<ul style="list-style-type: none"> ■ Durante o regime diurno a regulação crepuscular está ajustada para o regime nocturno ■ Lâmpada LED fundida ■ Interruptor de rede DESLIGADO ■ Fusível queimou ■ Área de deteção ajustada incorretamente ■ Disparou o fusível interno (LED vermelho por trás da lente aceso/pisca constantemente) 	<ul style="list-style-type: none"> ■ Reajuste (regulador ⑦) ■ Substitua ■ Ligue ■ Fusível novo, verifique eventualmente a conexão ■ Reajuste ■ Desligue o candeeiro com sensor ou verifique/substitua a lâmpada e volte a ligar o candeeiro passados 5 s
Candeeiro com sensor não desliga	<ul style="list-style-type: none"> ■ Movimento constante na área de deteção ■ Iluminação de presença a 50% 	<ul style="list-style-type: none"> ■ Examine a área e eventualmente reajuste ■ Ajustar a iluminação de presença em 0% (regulador ⑧)
Candeeiro com sensor liga inadvertidamente	<ul style="list-style-type: none"> ■ O vento agita árvores e arbustos na área de deteção ■ São detetados automóveis a passar na estrada ■ Alteração térmica súbita devido a influências climáticas (vento, chuva, neve) ou ar evacuado de ventiladores, janelas abertas 	<ul style="list-style-type: none"> ■ Mude a área ■ Mude a área ■ Modifique a área, mude para outro local de montagem
Modificação do alcance do candeeiro com sensor	<ul style="list-style-type: none"> ■ Temperaturas ambiente diferentes 	<ul style="list-style-type: none"> ■ Ajuste com precisão a área de deteção usando palas
O LED vermelho acende/pisca constantemente, embora não esteja ativa a luz permanente	<ul style="list-style-type: none"> ■ Fusível eléctrico interno foi activado 	<ul style="list-style-type: none"> ■ Desligue o candeeiro com sensor ou verifique/substitua a lâmpada e volte a ligar o candeeiro passados 5 s
Candeeiro LED está a fraquejar	<ul style="list-style-type: none"> ■ Por razões técnicas em diversos níveis de intensidade 	<ul style="list-style-type: none"> ■ Altere o nível de intensidade

Funcionamento/conservação

A lâmpada com sensor é adequada para a activação automática de luzes. As influências climatéricas podem prejudicar o funcionamento da lâmpada com sensor; as rajadas fortes de vento, a neve, a chuva e o granizo podem causar disparos falsos, porque o sistema não consegue distinguir entre alterações súbitas de temperatura e irradiação proveniente de fontes de calor. Se estiver suja, a lente de deteção pode ser limpa com um pano húmido (sem usar produtos de limpeza).

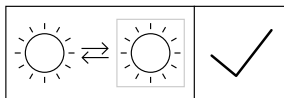

Fonte de luz substituível por consumidor final.

Reciclagem

Equipamentos elétricos, acessórios e embalagens devem ser entregues num posto de reciclagem ecológica.



Nunca deite equipamentos elétricos para o lixo doméstico!

Apenas para estados membros da U.E.:

Segundo a diretiva europeia relativa aos resíduos de equipamentos elétricos e eletrónicos, e a respetiva transposição para o direito nacional, todos os equipamentos elétricos e eletrónicos em fim de vida útil devem ser recolhidos separadamente e entregues nos pontos de recolha previstos para fins de reutilização ecológica.

Garantia do fabricante

Este produto STEINEL foi fabricado com todo o zelo e o seu funcionamento e segurança verificados, de acordo com as normas em vigor, e sujeito a um controlo por amostragem aleatória. A STEINEL garante o bom estado e o bom funcionamento do aparelho. O prazo de garantia é de 36 meses a contar da data de compra. Eliminamos falhas relacionadas com defeitos de material ou de fabrico.

A garantia inclui a reparação ou a substituição das peças com defeito, de acordo com o nosso critério, estando excluídas as peças sujeitas a desgaste, os danos e as falhas originados por uma utilização ou manutenção incorreta. Excluem-se igualmente os danos provocados noutros objectos estranhos ao aparelho.

Os serviços previstos na garantia só serão prestados caso o aparelho seja apresentado bem embalado no respectivo serviço de assistência técnica, devidamente montado e acompanhado do talão da caixa ou da factura (data da compra e carimbo do revendedor) e duma pequena descrição do problema.

Serviço de reparação:

Depois de expirado o prazo de garantia, ou em caso de falha não abrangida pela garantia, contacte o serviço de assistência técnica mais próximo de si para saber quais são as possibilidades de reparação.

3 ANOS
GARANTIA
DO FABRICANTE

SE Montageanvisning

Bäste kund!

Vi tackar för det förtroende du har visat oss genom köpet av din sensorlampa från STEINEL. Du har bestämt dig för en förstklassig kvalitetsprodukt, som har tillverkats, provats och förpackats med största omsorg.

Vi ber dig att noga läsa igenom denna montageanvisning innan du installerar sensorlampan. Korrekt installation och idrifttagning är en förutsättning för långvarig, tillförlitlig och störningsfri drift.

Vi hoppas att du får stor nytta av din nya sensorlampa från STEINEL.

Produktbeskrivning

Väglampa med rör av rostfritt stål

- ① Anslutning
- ② Fotplatta
- ③ Rostfritt rör
- ④ Täckring i rostfritt
- ⑤ Inkopplingsplint
- ⑥ Sensor-enhet, vridbar 120° för inställning av bevakningsområde och G9-adapter

- ⑦ Inställning av skymningsnivå
- ⑧ Inställning av efterlystid
- ⑨ Grundljus (dimring)
- ⑩ Lampglas
- ⑪ Princip
- ⑫ Justering bevakningsområde
- ⑬ Funktion permanent ljus

Säkerhetsanvisningar

- Innan installation och montage påbörjas måste spänningen kopplas bort.
- Inkoppling måste utföras i spänningsfritt tillstånd. Bryt strömmen och kontrollera med spänningsprovare att alla parter är spänningslösa.
- Eftersom sensorlampan installeras till nätspänning måste arbetet utföras på ett fackmannamässigt sätt och enligt gällande installationsföreskrifter.

- Använd endast original reservdelar.
- Reparera inte produkten själv. Reparationer får endast utföras av behöriga verkstäder.

Princip ⑪

Den integrerade infraröda sensorn är utrustad med tre 120° pyrosensorer, som känner av den osynliga värmestrålningen från kroppar i rörelse (människor, djur etc).

Den registrerade värmestrålningen omvandlas på elektronisk väg och tändar automatiskt belysningen. Murar, fönsterrutor och liknande hindrar värmestrålningen från att nå fram till sensorn varvid belysningen inte tänds. Med de tre pyrosensorerna uppnås en bevakningsvinkel av 360° med en öppningsvinkel av 30°.

Obs: Den säkraste rörelsebevakningen uppnås när sensorlampan monteras i rätt vinkel mot rörelseriktningen och inga hinder finns i vägen för sensorn (t.ex. tråd, murar etc).

Lista på kompatibla dimrar för nedan beskrivna ljuskällor.

110085995 LED-ljusstav WW E27 370MM EU är dimbar med 110034358 UTOMHUSARMATUR GL 60 LED.

Installation ①

Monteringsplatsen skall vara minst 50 cm från en annan belysning, eftersom värmestrålningen från denna kan orsaka felaktig tändning av sensorlampan.

Anslutning av nätledningen (se bild.)

Nätledningen består av minst en 2-ledarkabel:

L = Fas (oftast svart eller brun)

N = Nollledare (oftast blå)

Om man är osäker måste man identifiera kablarna med en spänningsprovare. Koppla sedan bort spänningen igen. Fas (**L**), nollledare (**N**) och skyddsledare (**PE**) skall anslutas enligt plintmärkningen.

Viktigt! Anslutningsledningen måste vara minst 20 cm längre än pollaren.

OBS: På nätledningen kan självklart en strömbrytare för till- och franslagning vara monterad. Detta är förutsättning för att funktionen med permanent ljus ska fungera (se kapital om permanent ljus) ⑬.

OBS: Av tekniska skäl kan LED-ljuset vid vissa dimringsnivåer flimra något. Ändra i så fall dimringsnivån något.

Tekniska data

Mått (H x Ø):	1038 x Ø 120 (glas) / Ø 220 (fot) mm
Spänning:	220-240 V / 50/60 Hz
Systemeffekt (Pon)*:	9,2 W / E 27
Ljusström/ljusutbyte ljuskälla*:	954 lm, 104 lm/W
Standby armatur:	0,8 W
Ljusström/ljusutbyte:	781 lm, 79,9 lm/W
Färgtemperatur*:	3000 K (varmvit)
Färgåtergivningsindex*:	Ra = 82
Medellång livslängd för beräkningen*:	L70B50 vid 25° C: > 20 000 timmar
Färgkonsistens SDCM*:	startvärde: 3
Ljusintensitetsfördelning*:	

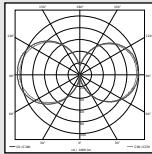

Bevakningsvinkel:	360° med 30° öppningsvinkel
Bevakningsräckvidd:	max. 12 m
Skymningsinställning:	2-2 000 lux
Efterlystid:	5 sek - 15 min
Permanent ljus:	kopplingsbart (4 timmar) förutsättning: ansluten strömställare i matarledningen
Grundljus:	10-50%
Skyddsklass:	IP 44
Isolationsklass:	II
Omgivningstemperatur:	- 20° C till + 40° C

Denna produkt har en ljuskälla i energieffektclass "F".

* för LED-lampor som följer med leveransen

Funktioner ⑦, ⑧, ⑨

Efter att sensorenheten är monterad och nätanslutningen genomförd, kan sensorarmaturen tas i drift.

Bredvid lampfattningen finns ställdonen för inställning av skymnings-, efterlys- och grundljusregleringen.

Skymningsnivå (aktiveringströskel) ⑦
(Leveransinställning: dagsljus 2000 Lux)

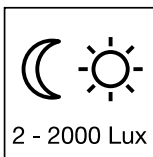

Den önskade aktiveringströskeln kan ställas in steglöst från ca 2–2000 Lux.

Ställskruven vid ☼ = drift även i dagsljus ca. 2000 lux
Ställskruven vid ☾ = aktivering vid skymning ca. 2 lux

Vid inställning av bevakningsområdet i dagsljus måste ställskruven vara vid siffran ☼ (dagsljusdrift).

Inställning efterlystid (tidsfördröjning) ⑧
(Leveransinställning: ca 5 sek)

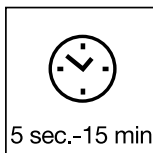

Den önskade efterlystiden kan ställas in steglöst mellan ca 5 sek – max 15 min.

Ställskruven vid – = kortaste tiden
Ställskruven vid + = längsta tiden (15 min.)

Vid inställning av bevakningsområdet rekommenderar att man väljer den kortaste tiden –.

Grundljus ⑨
(Leveransinställning: dimring 0 %)

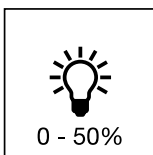

Lampans ljusstyrka kan ställas in steglöst upp till max. 50 % som grundljus. Det betyder att först vid rörelsedetektering i sensorns bevakningsområde tänds ljuset från ex. 1-4 Watt grundljus till maximal effekt.

Anmärkning:
grundljusfunktion bara med dimbar belysning.

Räckvidd- Grundinställning ⑫

Sensorns maximala räckvidd är 12 m. Bevakningsområdet kan optimalt ställas in efter önskemål. Med hjälp av de medföljande täckplattorna kan önskat antal linssegment avskämmas för att individuellt förkorta räckvidden. Därmed undviks feldetekteringar som orsakas av t ex bilar, människor som passerar på en väg eller andra utsatta områden.

Täckplattorna kan brytas av eller klippas till med en sax längs de spårade indelningarna i lodräta eller vågräta sektioner. Genom att vrida sensorenheten kan ytterligare en fininställning av bevakningsområdet göras.

Permanent ljus ¹³

Om en brytare kopplas före lampan är följande funktioner enkelt möjliga genom vippta brytare "På-Av":

Sensordrift

1) Tända lampan (när lampan är släckt):

Manövrera brytaren 1 x AV och PÅ

Lampan lyser lika länge som den inställda efterlystiden.

2) Släcka ljuset (när lampan är tänd):

Manövrera brytaren 1 x AV och PÅ

Lampan släcks och övergår i sensordrift.

Permanent ljus

1) Tända lampan med permanent ljus:

Manövrera brytaren 2 x AV och PÅ. Lampan lyser med permanent ljus (full effekt) i 4 timmar (röd LED-lampa lyser bakom linsen). Efter 4 timmar övergår lampan automatiskt till sensordrift (röd LED bakom linsen släckt).

2) Släcka lampa med permanent ljus:

Manövrera brytaren 1 x AV och PÅ. Lampan släcks och övergår i sensordrift.

OBS:

OBS: Flerfaldiga manövreringar av brytaren måste ske snabbt efter varandra, inom 0,5-1 sek.

Mjukstart

Sensordlampan har en s.k. mjukstartfunktion. Det betyder, att ljuset inte tänds med maximal styrka direkt,

utan ljusstyrkan ökar successivt till 100%. Ljuset släcks på samma sätt.

Driftstörningar

Störning	Orsak	Åtgärd
Sensordlampan utan spänning	<ul style="list-style-type: none">■ Defekt säkring, lampan ej inkopplad, avbrott i kabel■ Kortslutning	<ul style="list-style-type: none">■ Byt säkring, slå till spänningen. Testa med spänningsprovare.■ Kontrollera och testa kopplingar
Sensordlampan tänds inte	<ul style="list-style-type: none">■ Vid dagsdrift, skymningsinställningen inställd på nattdrift.■ LED-ljuskälla defekt.■ Strömbrytaren fränslagen.■ Defekt säkring.■ Bevakningsområdet felinställt.■ Den interna säkringen i sensordlampan har löst ut (röd LED bakom linsen fortsätter att lysa/blinka)	<ul style="list-style-type: none">■ Ändra skymningsnivån till rätt läge (skruv ⑦)■ Byt ut.■ Slå till strömbrytaren.■ Byt säkring, kontrollera ev. anslutningen.■ Justera inställningen.■ Släck sensordlampan eller kontrollera/byt ut ljuskällan och tänd den igen efter 5 sek.
Sensordlampan slocknar inte	<ul style="list-style-type: none">■ Ständig rörelse i bevakningsområdet.■ Grundljus på 50%	<ul style="list-style-type: none">■ Kontrollera bevakningsområdet.■ Ställ grundljuset på 0% (ställskruv ⑧)
Sensordlampan tänds och släcks ständigt	<ul style="list-style-type: none">■ Blåst i träd och buskar i bevakningsområdet.■ Påverkan från bilar på gatan.■ Plötsliga temperaturförändringar genom vådrets inverkan (vind, regn, snö) eller fläktutlopp, öppet fönster.	<ul style="list-style-type: none">■ Justera eller avskärma bevakningsområdet..■ Justera eller avskärma bevakningsområdet.■ Justera bevakningsområdet eller flytta sensordlampan
Sensordlampans räckvidd förändras	<ul style="list-style-type: none">■ Annan omgivningstemperatur	<ul style="list-style-type: none">■ Finjustera räckvidden med hjälp av täckplattor
Röd LED bakom linsen fortsätter att lysa/blinka fast den inte är inställd på permanent ljus	<ul style="list-style-type: none">■ Den interna säkringen i sensordlampan har löst ut	<ul style="list-style-type: none">■ Släck sensordlampan eller kontrollera/byt ut ljuskällan och tänd den igen efter 5 sek.
LED-ljuset flimrar	<ul style="list-style-type: none">■ Av tekniska skäl vid vissa dimringsnivåer	<ul style="list-style-type: none">■ Ändra dimringsnivån

Drift och underhåll

Sensorlampan ger automatisk styrning av ljus. Väderelementen kan påverka lampans funktion. Kraftiga vindbyar, snöväder, regn och hagel kan leda till kraftiga temperaturfall som sin tur kan påverka sensorn. Smuts på linsen begränsar känsligheten. Linsen rengöres med fuktig mjuk trasa (utan rengöringsmedel).

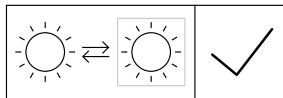

Ljuskällan kan bytas ut av slutkonsumenten.

Avfallshantering

Elapparater, tillbehör och förpackning måste lämnas in till miljövänlig återvinning.



Kasta inte elapparater i hushållssoporna!

Gäller endast EU-länder:

Enligt det gällande europeiska direktivet om uttjänta elektriska och elektroniska apparater och dess omsättning i nationell lagstiftning, måste uttjänta elapparater lämnas in till miljövänlig återvinning.

Tillverkargaranti

Denna STEINEL produkt är tillverkad med största noggrannhet. Den är funktions- och säkerhetstestad enligt gällande föreskrifter och har därefter genomgått en stickprovskontroll. Steinel garanterar felfri funktion. Garantin gäller i 36 månader från inköpsdagen. Vi åtgärdar fel som beror på material- eller tillverkningsfel. Garantin innebär att varan repareras eller att defekt del byts ut enligt vårt val. Garantin omfattar inte slitage och skador orsakade av felaktig hanterande eller av bristande underhåll och skötsel av produkten. Följskador på främmande föremål ersätts ej.

Garantin gäller endast då produkten, som inte får vara isärtagen lämnas eller sändes väl förpackad med en kort felbeskrivning, fakturakopia eller kvitto (inköpsdatum och stämpel) till inköpsstället för åtgärd.

Reparationservice:

Efter garantins utgång eller vid fel som inte omfattas av garantin kan produkten ev. repareras, kontakta oss för information.

3 Å R S
TILLVERKAR
GARANTI

DK Monteringsvejledning

Kære kunde,

tak for den tillid De har vist os ved at købe en STEINEL-sensorlampe. De har valgt et produkt af høj kvalitet, som er fremstillet, testet og emballeret med største omhu.

Læs venligst monteringsvejledningen, før De monterer sensoren. Korrekt installation og ibrugtagning sikrer en lang, pålidelig og fejlfri drift.

Vi ønsker Dem god fornøjelse med Deres nye STEINEL-sensorlampe.

Beskrivelse

Gangsti-lampe med rustfrit stålør

- ① Tilledning
- ② Fodplade
- ③ Rør i specialstål
- ④ Afdækning i specialstål
- ⑤ Nettilslutning
- ⑥ Sensorenhed, kan drejes 120° til indstilling af overvågningsområdet og G9-adapteren

- ⑦ Skumringsindstilling
- ⑧ Tidsindstilling
- ⑨ Grundlys (dæmpning)
- ⑩ Lampeglas
- ⑪ Princippet
- ⑫ Justering af overvågningsområde
- ⑬ Funktionen Permanent belysning



Sikkerhedshenvisninger

- Afbryd spændingsforsyningen inden enhver form for arbejde udføres på apparatet!
- Ved montering skal den elledning, der skal tilsluttes, være spændingsfri. Sluk derfor for strømmen, og kontroller med en spændingstester, at ledningen er spændingsfri.
- Ved installation af sensorlampen er der tale om arbejde med netspænding. Det bør derfor udføres af en fagmand iht. de gældende regler. (DE-VDE 0100, AT-ÖVE/ÖNORM E 8001-1, CH-SEV 1000)
- Brug kun originale reservedele.
- Reparationer må kun udføres på autoriserede værksteder.

Princippet ⑪

Den integrerede infrarøde sensor er udstyret med tre 120°-pyrosensorer, der registrerer den usynlige varmestråling fra kroppen (mennesker, dyr etc.).

Den registrerede varmestråling omsættes elektronisk, og de tilsluttede lyskilder tændes automatisk. Ved forhindringer, som f.eks. mure eller vinduer, registreres der ingen varmestråling, hvorfor lampen ikke tændes. Ved hjælp af de tre pyrosensorer opnås en registreringsvinkel på 360° med en åbningsvinkel på 30°.

Vigtigt: De opnår den bedste overvågning, hvis sensorlampen monteres med en af sensoråbningerne parallelt med gåretningen og der ikke er forhindringer (f.eks. træer, mure etc.), som blokerer udsynet.

Liste over de kompatible lysdæmpere til nedenstående lyskilder
110085995 LED-lysrør WW E27 370MM EU kan dæmpes med 110034358 UDENDØRS LAMPE GL 60 LED.

Installation ①

Moneringsstedet skal befinde sig mindst 50 cm fra en anden lyskilde, da varmestrålingen kan medføre aktivering af systemet.

Tilslutning af netledningen (se fig.)

Netledningen består af et kabel med mindst 2 ledere:

L = Fase (mest sort eller brun)

N = Nulleleder (mest blå)

I tvivlstilfælde skal ledningerne identificeres med en spændingstester, derefter afbrydes strømmen igen. Fase (**L**) og nulleleder (**N**) tilsluttes ved stikklemmerne.

Hvis der findes en beskyttelsesleder (**PE, grøn/gul**), kan denne sikres med isolerbånd.

Vigtigt: Elledningen skal være mindst 20 cm længere end standrøret.

Henvisning: I netledningen kan der naturligvis monteres en tænd- og slukkontakt. Dette er en forudsætning for funktionen konstant lys (se kapitlet Funktion konstant lys) ⑬.

Henvisning: Pga. tekniske forhold kan der på visse dæmpningstrin opstå en let til mellemstor flimren fra LED-lyskilden. I så fald skal dæmpningsniveauet ændres lidt.

Tekniske data

Mål (H x Ø):	1038 x Ø 120 (glas) / Ø 220 (fod) mm
Nettilslutning:	220-240 V / 50/60 Hz
Effektforbrug (Pon)*:	9,2 W / E 27
Lysstrøm/effektivitet lyskilde*:	954 lm, 104 lm/W
Standby lampe:	0,8 W
Lysstrøm/effektivitet:	781 lm, 79,9 lm/W
Farvetemperatur*:	3000 K (varm hvid)
Farvegengivelsesindeks*:	Ra = 82
Gennemsnitlig beregnet levetid*:	L70B50 ved 25° C: > 20.000 timer
Farvekonsistens SDCM*:	startværdi: 3
Lysstyrkefordeling*:	

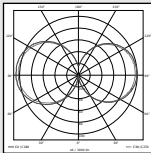

Overvågningsvinkel:	360° med 30° åbningvinkel
Overvågningsrækkevidde:	maks. 12 m
Skumringsindstilling:	2-2000 lux
Tidsindstilling:	5 s - 15 min
Permanent belysning:	kan omskiftes (4 timer) Forudsætning: tilsluttet kontakt i netledning
Grundlys:	10-50%
Kapslingsklasse:	IP 44
Beskyttelsesklasse:	II
Omgivelsestemperatur:	- 20° C til + 40° C
Dette produkt indeholder en lyskilde i energieffektivitetsklasse "F".	

* til medfølgende LED-lyskilde

Funktioner ⑦, ⑧, ⑨

Når sensorenheden er monteret, og nettilslutningen er foretaget, kan sensorlampen tages i brug. Ved siden

af lyskildeafatningen sidder regulatorerne til skumrings-, tids- og grundlysregulering.

Skumringsindstilling (reaktionstærskel) ⑦
(fabriksindstilling:
Dagslysmodus 2000 lux)

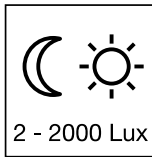

Trinløs indstilling af sensorens reaktionstærskel fra 2-2000 lux.

Indstillingsskruer indstillet på ☀ = dagslysmodus ca. 2000 lux.
Indstillingsskruer indstillet på ☾ = skumringsindstilling ca. 2 lux. For indstilling af overvågningsområdet ved dagslys stilles indstillingsskruen på ☀ (dagslysmodus).

Frakoblingsforsinkelse (tidsindstilling) ⑧
(fabriksindstilling: 5 sek.)

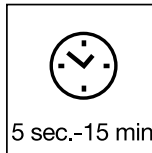

Trinløst indstillelig brændetid fra 5 sek. til 15 min.

Indstillingsskruer indstillet på - = korteste tid
Indstillingsskruer indstillet på + = længste tid (15 min.)

Ved indstilling af overvågningsområdet anbefales det at vælge den korteste tid -.

Grundlys ⑨
(fabriksindstilling:
Lysdæmpning fra: 0%)

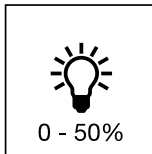

Lampens lyseffekt kan indstilles trinløst på op til 50 % ved konstant belysning. Dvs.: Først ved bevægelse i sensorområdet bliver lyset tændt fra f.eks. 1-4 watt grundbelysning til maksimal lysstyrke.

Bemærk:
grundlysfunktion kun med lyskilder, der kan dæmpes.

Rækkeviddeindstilling/justering ⑫

Sensorens maksimale rækkevidde er 12 m. Efter behov kan overvågningsområdet optimeres. Ved hjælp af de vedlagte blændestykker kan der afdækkes linsesegmenter efter behov, eller rækkevidden kan reduceres individuelt. Dermed kan fejlkoblinger på

grund af f.eks. biler, forbigående etc. udelukkes eller farezoner kan overvåges målrettet. Blændestykkerne kan afrides langs perforeringen lodret og vandret eller klippes ud med en saks. Da sensorenheden kan drejes, er det muligt at foretage en sidste finjustering.

Funktionen konstant belysning ⑬

Hvis en tænd- og slukkontakt monteres i netledningen, er følgende funktioner mulige ud over tænd og sluk:

Sensorstyring

1) Tilkobling af lys (hvis lampen er slukket):

Kontakt 1 x FRA og TIL.

Lampen forbliver tændt i den indstillede tid.

2) Frakobling af lys (hvis lampen er tændt):

Kontakt 1 x FRA og TIL.

Lampen slukker eller går over til sensorstyring.

Konstant drift

1) Tilkobling af konstant drift:

Kontakt 2 x FRA og TIL. Lampen stilles på konstant lys i 4 timer (rød LED lyser bag linsen). Derefter går den automatisk over i sensordrift (rød LED bag linsen slukket).

2) Frakobling af konstant lys:

Kontakt 1 x FRA og TIL. Lampen slukker eller går over til sensorstyring.

Vigtigt:

Hvis kontakten skal aktiveres flere gange, bør dette ske hurtigt efter hinanden (inden for 0,5 - 1 sek.).

Softlys-start

Sensordlampen har en softlys-funktion. Det betyder, at lyset ved tilkobling ikke direkte skifter om på maksimal effekt, men derimod langsomt regulerer lysstyrken op

til 100% inden for et sekund. Ligeledes reguleres den langsomt ned, når der slukkes for lyset.

Driftsforstyrrelser

Fejl	Årsag	Afhjælpning
Sensordlampe uden spænding	<ul style="list-style-type: none">■ Sikring defekt, ikke til koblet, ledning afbrudt■ Kortslutning	<ul style="list-style-type: none">■ Ny sikring, kontakt tændes; kontroller ledning med spændingstester■ Kontroller tilslutninger
Sensordlampen tænder ikke	<ul style="list-style-type: none">■ Ved drift i dagslys, skumrings indstilling står på nattemodus■ LED-lyskilde defekt■ Netafbryder FRA■ Sikring defekt■ Overvågningsområdet er ikke indstillet korrekt■ intern elektrisk sikring blev aktiveret (rød LED bag linsen lyser/blinker kontinuerligt)	<ul style="list-style-type: none">■ Indstil på ny (regulator ⑦)■ Udskift■ Tænd■ Kontroller den nye sikring, evt. tilslutning■ Juster på ny■ Sluk sensordlampen, eller kontrollér/udskift lyskilde, og tænd igen efter 5 sek.
Sensordlampen slukker ikke	<ul style="list-style-type: none">■ Konstant bevægelse i overvågningsområdet■ Grundlys på 50%	<ul style="list-style-type: none">■ Kontroller området og indstil evt. på ny■ Stil grundlyset på 0% (regulator ⑨)
Sensordlampen tændes uønsket	<ul style="list-style-type: none">■ Vinden bevæger træer og buske i føleområdet■ Registrering af biler på vejen■ Pludselige temperatursvingninger pga. vejret (vind, regn, sne) eller luft fra ventilatorer, åbne vinduer	<ul style="list-style-type: none">■ Indstil området■ Indstil området■ Skift område, flyt monteringssted
Ændring af sensordlampens rækkevidde	<ul style="list-style-type: none">■ Anden omgivelses-temperatur	<ul style="list-style-type: none">■ Indstil overvågningsområdet nøjagtigt med blændstykker
Rød LED bag linsen lyser/blinker kontinuerligt, selvom der ikke er indstillet permanent belysning	<ul style="list-style-type: none">■ Intern sikring aktiveret	<ul style="list-style-type: none">■ Sluk sensordlampen, eller kontrollér/udskift lyskilde, og tænd igen efter 5 sek.
LED-lyskilde flimrer	<ul style="list-style-type: none">■ Skyldes tekniske forhold på diverse dæmpningsstrin	<ul style="list-style-type: none">■ Skift dæmpningsniveau

Drift/vedligeholdelse

Sensorlampen egner sig til automatisk til- og frakobling af lys. Vejret kan påvirke sensorlampens funktion, ved kraftige vindstød, sne, regn og hagl kan der opstå fejkobling, idet pludselige temperatursvingninger ikke kan skelnes fra varmekilder. Overvågningslinsen aftørres med en fugtig klud (uden rengøringsmiddel).

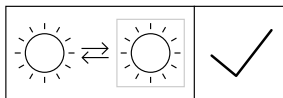

Lyskilden kan udskiftes af slutbrugeren.

Bortskaffelse

Elapparater, tilbehør og emballage skal bortskaffes til miljøvenlig genvinding.



Smid ikke elapparater ud sammen med husholdningsaffaldet!

Kun for EU-lande:

I henhold til det europæiske direktiv om kasserede el- og elektronikapparater skal kasserede elapparater indsamles separat og bortskaffes til miljøvenlig genvinding.

Producentgaranti

Dette STEINEL-produkt er fremstillet med største omhu, afprøvet iht. de gældende forskrifter samt underlagt stikprøvekontrol. STEINEL garanterer for upåklagelig beskaffenhed og funktion. Garantien gælder i 36 måneder fra den dag, apparatet er solgt til forbrugeren. Ved materiale- eller fabriktionsfejl ydes garantien gennem reparation eller udskiftning af mangelfulde dele efter vores valg. Der ydes ikke garanti ved skader på sliddele, ej heller ved skader og mangler, der er opstået pga. ukorrekt behandling og vedligeholdelse. Garantien omfatter ikke følgeskader på fremmede genstande.

Der ydes kun garanti mod forevisning af bon eller kvittering (med dato og stempel). Apparatet skal være intakt og indpakket forsvarligt ligesom der skal vedlægges en kort fejlbeskrivelse, når det fremsendes til serviceværkstedet.

Reparationservice:

Når garantiperioden er udløbet, eller der opstår mangler, der ikke er dækket af garantien, skal du kontakte nærmeste serviceafdeling og spørge om mulighederne for reparation.

3 ÅRS
PRODUCENT
GARANTI

FI Asennusohje

Arvoisa asiakas,

olet ostanut STEINEL-tunnistinvalaisimen. Kiitämme osoittamastasi luottamuksesta. Olet hankkinut laatu-tuotteen, joka on valmistettu, testattu ja pakattu huolellisesti.

Tutustu ennen valaisimen asennusta tähän asennus-ohjeeseen. Ainoastaan asianmukainen asennus ja käyttöönotto takaavat valaisimen pitkäaikaisen, luotettavan ja häiriöttömän toiminnan. Toivomme, että hankkimasi tuote vastaa odotuksiasi.

Laitteen osat

Pylväsvalaisin, ruostumattomasta teräksestä valmistettu putki

- 1 Verkkojohto
- 2 Pohjalevy
- 3 Runkoputki ruostumatonta terästä
- 4 Suojus, ruostumatonta terästä
- 5 Verkkoiliitäntä
- 6 Tunnistinyksikkö, käännettävissä 120° reagointialueen ja G9-adapterin kohdistusta varten

- 7 Hämäräkytkimen säätö
- 8 KytKentäajan asetus
- 9 Perusvalaistus (himmennys)
- 10 Lasikupu
- 11 Toimintaperiaate
- 12 Toiminta-alueen rajaaminen
- 13 Jatkuvan valon kytkentä



Turvaohjeet

- Katkaise virransyöttö ennen kaikkia laitteelle tehtäviä töitä.
- Asennettavassa sähköjohdossa ei saa asennuksen yhteydessä olla jännitettä. Katkaise ensin virta ja tarkista jännitteettömyys jännitteenkoettimella.
- Tunnistinvalaisin liitetään verkkojännitteeseen. Asennus on annettava alan ammattilaisen suoritettavaksi. Voimassa olevia asennus- ja liitäntäohjeita on noudatettava. (DE- VDE 0100, AT-ÖVE/ÖNORM E 8001-1, CH- SEV 1000)

- Käytä ainoastaan alkuperäisiä varaosia.
- Vain ammattikorjaamo saa korjata laitteen.

Toimintaperiaate 11

Infrapunatunnistimeen on asennettu kolme 120° pyrosähköistä tunnistinta, jotka havaitsevat liikkuvista ihmisistä, eläimistä jne. lähtevän lämpösäteilyn.

Lämpösäteily muunnetaan elektronisesti ja valaisin kytkeytyy päälle automaattisesti. Erilaiset esteet (esim. seinä tai lasiruudut) estävät tunnistuksen eikä valo tällöin syty. Kolmen pyrosähköisen tunnistimen ansiosta saavutetaan 360° toimintakulma ja 30° avautumiskulma.

Tärkeää: Maksimitunnistusetäisyys saavutetaan vain, kun tunnistinvalaisin asennetaan siten, että kulku suuntautuu siihen nähden sivuttain eikä puita tai seiniä ole esteenä.

Luettelo alla mainituille lamputteille yhteensopivista himmentimistä

110085995 LED-valosauva WW E27 370MM EU voidaan himmentää 110034358 ULKOVALAISIMEN GL 60 LED kanssa.

Asennus ①

Valaisimen kiinnityspaikan tulisi olla vähintään 50 cm etäisyydellä toisesta valaisimesta, sillä lämpösäteily voi johtaa valon syttymiseen.

Verkkojohtoon asennus (ks. kuva)

Verkkojohtona voidaan käyttää 2-napaista kaapelia:

L = vaihejohtin (useimmiten musta tai ruskea)

N = nolajohtin (useimmiten sininen)

Epäselvissä tapauksissa johtimet on tarkistettava jännitteenkoettimella ja katkaistava sen jälkeen virta. Vaihejohtin (**L**) ja nolajohtin (**N**) liitetään pistoliittimiin. Suojamaajohtin (**PE**, vihreä/keltainen; jos käytössä) voidaan suojata eristysnauhalla.

Tärkeää: Syöttöjohtoon on oltava vähintään 20 cm pitempi kuin pystyputki.

Huom: Verkkojohtoon voidaan asentaa virtakytkein virran kytkemiseksi ja katkaisemiseksi. Jatkuvan valaistuksen käyttö ei ole mahdollista ilman virtakytintä (katso luku Jatkuva valaistus) ⑬.

Huom: Teknisistä syistä tietyillä himmennysportilla LED-lamppu saattaa vilkkua. Tässä tapauksessa himmennystasoa on muutettava hieman.

Tekniset tiedot

Mitat (K x Ø):	1 038 x Ø 120 (lasi) / Ø 220 (jalka) mm
Verkkoliitäntä:	220–240 V, 50/60 Hz
Ottoteho (Pon)*:	9,2 W / E 27
Lampun valovirta/hyötysuhde*:	954 lm, 104 lm/W
Standby, valaisin:	0,8 W
Valovirta/hyötysuhde:	781 lm, 79,9 lm/W
Väriämpötila*:	3 000 K (lämmin valkoinen)
Värintoistoindeksi*:	Ra = 82
Keskimääräinen mitoituselinikä*:	L70B50, 25 °C: > 20 000 h
Värin konsistenssi SDCM*:	alkuarvo: 3
Valovoimakkuuden jakautuminen*:	

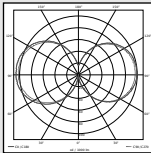

Tunnistuskulma:	360°, aukeamiskulma 30°
Tunnistusetäisyys:	maks. 12 m
Hämäryystason asetus:	2–2000 luksia
Kytettäajan asetus:	5 s - 15 min
Jatkuva valaistus:	kytkettävissä (4 h), edellytys: verkkojohtoon on liitetty kytkin
Perusvalaistus:	10–50 %
Kotelointiluokka:	IP 44
Suojausluokka:	II
Ympäristölämpötila:	- 20 °C ... + 40 °C
Tuote sisältää valonlähteen, jonka energiatehokkuusluokka on "F".	

* laitteen mukana toimitetulle LED-lampulle

Toiminta ⑦, ⑧, ⑨

Tunnistinvalaisin voidaan ottaa käyttöön, kun tunnistinyksikkö on asennettu ja kytketty sähköverkkoon.

Hämäräkytkimen säätö
(kytketymiskynnys) ⑦
(tehdasasetus:
päivänvalokäyttö 2000 luksia)

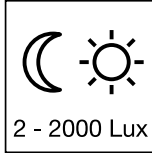

Lamppuistukan vieressä ovat säätimet hämälmysasetuksen, kytkentäajan ja perusvalaistuksen säätöön.

Tunnistimen portaattomasti asetettava kytketymiskynnys 2-2000 luksia.

Säädin kohdassa ☀ = päivänvalokäyttö, n. 2000 luksia

Säädin kohdassa ☾ = hämälräkäyttö, n. 2 luksia. Kun reagointialue säädetään päivänvalossa, säädin on asetettava kohtaan ☀ (päivänvalokäyttö).

Kytkeäntäaika
(kytkentäajan asetus) ⑧
(tehdasasetus: 5 s)

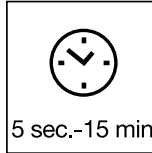

Portaattomasti asetettava kytkentäaika: 5 s - 15 min.

Säädin kohdassa - = lyhyin aika

Säädin kohdassa + = pisin aika (15 min.)

Suosittellemme valitsemaan lyhyimmän ajan (-) reagointialueen rajauksen ajaksi.

Perusvalaistus ⑨
(Tehtaalla suoritettu asetus:
himmennys pois: 0%)

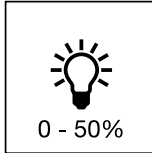

Lamppu voidaan säätää portaattomasti valaisemaan jatkuvasti enintään 50 %:n teholla. Tämä merkitsee, että vasta sitten kun tunnistimen tunnistusalueella on liikettä, valo kytkeytyy esim. 1-4 W:n perusvalaistuksesta maksimivalotehoon.

Huomautus: perusvalaistustoiminto vain himmennettävissä lamppuissa.

Toiminta-alueen rajaus/säätö ⑫

Tunnistimen suurin mahdollinen toiminta-alue on 12 m. Reagointialuetta voidaan tarvittaessa rajata tarkemmin. Tunnistimen mukana toimitetuilla linssin suojuksilla voidaan peittää haluttu määrä linssin lohkoja eli lyhentää toiminta-aluetta yksilöllisesti. Näin voidaan estää esim. autojen tai ohikulkijoiden aiheutta-

mat virhekytkennät tai rajata tietyt vaara-alueet täsmällisesti. Voit erottaa suojuukset toisistaan valmiita vaaka- tai pystysuoria viivoja pitkin joko taittamalla tai leikkaamalla. Lopullinen hienosäätö on mahdollista tunnistinyksikön käännettävyyden ansiosta.

Jatkuva valaistus ⑬

Kun verkkojohtoon asennetaan virtakytkin, seuraavat toiminnot ovat mahdollisia valon sytyttämisen ja sammuttamisen lisäksi:

Tunnistinkäyttö

1) Valon päälle kytkeminen:

Katkaisin 1 x POIS ja PÄÄLLE.

Valo on kytkettyneenä asetetun ajan verran

2) Valon kytkeminen pois päältä

(kun valo on kytkettyneenä):

Katkaisin 1 x POIS ja PÄÄLLE.

Valo kytketty pois ja valaisin siirtyy tunnistinkäyttöön.

Jatkuva valaistus

1) Jatkuvan valaistuksen kytkeminen:

Katkaisin 2 x POIS ja PÄÄLLE. Valaisimen valo kytketään päälle 4 tunnin ajaksi (punainen LED palaa linssin takana). Sen jälkeen se siirtyy automaattisesti takaisin tunnistinkäyttöön (punainen LED linssin takana pois päältä)

2) Jatkuvan valaistuksen kytkeminen pois päältä:

Katkaisin 1 x POIS ja PÄÄLLE. Valo kytketty pois ja valaisin siirtyy tunnistinkäyttöön.

Tärkeää:

Kun katkaisinta painetaan useamman kerran, tulisi painallusten seurata toisiaan nopeasti (0,5-1 sekunnin välein).

Pehmeä kytkentä

Tunnistinvalaisimessa on ns. pehmeä kytkentätoiminto. Tämä tarkoittaa sitä, että valo ei kytkedy heti maksimitehoonsa, vaan kirkkaus säätyy hitaasti

kahden sekunnin kuluessa 100 % kirkkauteen. Valo kytketty pois samalla tavoin hitaasti, kun tunnistin kytketään pois päältä.

Käyttöhäiriöt

Häiriö	Syy	Häiriön poisto
Tunnistinvalaisimessa ei ole jännitettä	<ul style="list-style-type: none">■ sulake palanut, ei kytketty päälle, katkos johdossa■ oikosulku	<ul style="list-style-type: none">■ uusi sulake, kytkke verkkokytkin päälle; tarkista johto jännitteen koettimella■ tarkista liitännät
Tunnistinvalaisin ei kytkedy	<ul style="list-style-type: none">■ hämäläkytkin on päiväkäytössä asetettu yökäyttöön■ LED-lamppu viallinen■ valo sammutettu virtakytkimellä■ sulake palanut■ toiminta-alueetta ei suunnattu oikein■ tuotteessa oleva sähköinen sulake aktivoitui (punainen LED linssin takana pois päältä palaa/vilkkuu jatkuvasti)	<ul style="list-style-type: none">■ säädä uudelleen (säädin ⑦)■ vaihda■ kytkke valo päälle■ uusi sulake, tarkista liitäntä tarvittaessa■ säädä alue uudelleen■ kytkke tunnistinvalaisin pois päältä tai tarkasta/vaihda lamppu ja kytkke 5 sek jälkeen uudelleen päälle
Tunnistinvalaisimen valo ei kytkedy pois päältä	<ul style="list-style-type: none">■ jatkuva liikehdintä toiminta-alueella■ Perusvalaistus 50 %	<ul style="list-style-type: none">■ tarkista alue ja säädä tarvittaessa uudelleen■ Aseta perusvalaistukseksi 0 % (säädin ②)
Tunnistinvalaisimen valo kytketty ei-toivotusti	<ul style="list-style-type: none">■ tuuli liikuttelee puita ja pensaita toiminta-alueella■ tiellä liikkuu autoja■ sään (tuuli, sade lumi), tuuletinten poistoilman tai avoimna olevien ikkunoiden aiheuttamat äkilliset lämpötilan muutokset	<ul style="list-style-type: none">■ muuta aluetta■ muuta aluetta■ muuta aluetta, vaihda tunnistimen paikkaa
Tunnistinvalaisimen toiminta-alueen muuttuminen	<ul style="list-style-type: none">■ ympäristön lämpötilan muutokset	<ul style="list-style-type: none">■ säädä toiminta-alue tarkasti suojalohkojen avulla
Punainen LED linssin takana palaa/vilkkuu jatkuvasti, vaikka jatkuvaa valaistusta ei ole asetettu	<ul style="list-style-type: none">■ sisäinen sulake aktivoitui	<ul style="list-style-type: none">■ kytkke tunnistinvalaisin pois päältä tai tarkasta/vaihda lamppu ja kytkke 5 sek jälkeen uudelleen päälle
LED-lamppu vilkkuu	<ul style="list-style-type: none">■ teknisistä syistä eri himmennystasoilla	<ul style="list-style-type: none">■ muuta himmennystasoa

Käyttö/hoito

Tunnistinvalaisin soveltuu valon automaattiseen kytkemiseen. Sääolosuhteet voivat vaikuttaa tunnistinvalaisimen toimintaan. Voimakkaat tuulenpuuskat sekä lumi-, vesi- ja raesateet saattavat aiheuttaa virhetoimintoja, koska tunnistin ei erota säässä tapahtuvia äkillisiä lämpötilan vaihteluita lämmönlähteistä. Voit puhdistaa tunnistimen linssin kostealla liinalla (älä käytä puhdistusainetta).

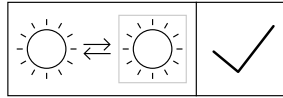

Kuluttaja voi vaihtaa valonlähteen.

Hävittäminen

Sähkölaitteet, tarvikkeet ja pakkaukset tulee toimittaa ympäristöystävälliseen kierrätykseen.



Älä heitä sähkölaitteita talousjätteiden sekaan!

Koskee vain EU-maita:

Voimassa olevan eurooppalaisen sähkö- ja elektronikkaromua koskevan direktiivin ja sen kansalliseen lainsäädäntöön saattamisen mukaisesti käyttökelpotomat sähkölaitteet on koottava erikseen ja toimitettava ympäristöystävälliseen kierrätykseen.

Valmistajan takuu

Tämä STEINEL-tuote on valmistettu suurella tarkkuudella ja sen toiminta ja turvallisuus on testattu voimassa olevien määräysten mukaisesti. Tuotantoa valvotaan pistokokein. STEINEL myöntää takuun tuotteen moitteettomalle toiminnalle ja rakenteelle. Takuuaika on 36 kuukautta ostopäivästä alkaen. Korjaamme materiaali- tai valmistusvirheet valintamme mukaan joko kunnostamalla vialliset osat tai vaihtamalla ne uusiin. Takuun piiriin eivät kuulu kuluvat osat eivätkä vahingot, jotka ovat aiheutuneet väärästä huollosta tai käsittelystä tai laitteen putoamisesta. Takuu ei kata laitteen muille esineille aiheuttamia

vahinkoja.

Takuu on voimassa vain, kun osiin purkamaton laite lähetetään yhdessä lyhyen virhekuvauksen ja kassakuitin tai laskun kanssa (päivämäärä ja myyjän leima) hyvin pakattuna ostopaikkaan.

Korjauspalvelu:

Takuuajan jälkeen tai takuun piiriin kuulumattoman vian ollessa kyseessä kysy korjausmahdollisuuksia ostopaikasta.

3 VUODEN
VALMISTAJAN
TAKUU

NO Monteringsanvisning

Kjære kunde.

Takk for tilliten du viser oss ved ditt kjøp av denne STEINEL-sensorklampen. Du har valgt et kvalitetsprodukt som er produsert, testet og pakket meget nøye.

Vi ber deg lese denne monteringsveiledningen før du installerer lampen. En lang, sikker og feilfri drift kan kun garanteres dersom installasjon og igangsetting utføres korrekt. Vi håper du vil ha mye glede av din nye STEINEL-sensorklampe.

Apparatbeskrivelse

Veilampe med rør i rustfritt stål

- ① Forsyningsledning
- ② Fotplate
- ③ Edelstålrør
- ④ Edelståldeksel
- ⑤ Nettkopling
- ⑥ Sensorenhet, kan dreies 120° til justering av registreringsområdet og G9-adapteren

- ⑦ Skumringsinnstilling
- ⑧ Tidsinnstilling:
- ⑨ Grunnlys (dimming)
- ⑩ Lampeglass
- ⑪ Virkemåte
- ⑫ Justering av dekningsområdet
- ⑬ Permanent lys

Sikkerhetsmerknader

- Strømtilførselen må stanses før alle typer arbeid på apparatet!
- Under montering må tilkopplingsledningen være koplet fra strømmettet. Bruk en spenningstester til å kontrollere at strømmen er borte.
- Under installering av sensorklampen kommer man i berøring med strømmettet. Lampen skal derfor

installeres av en fagperson i henhold til nasjonale installasjonsforskrifter og tilkopplingskrav (DE-VDE 0100, AT-ÖVE/ÖNORM E 8001-1, CH-SEV 1000)

- Bruk kun originale reservedeler
- Reparasjoner skal kun utføres på et fagverksted.

Virkemåte ⑪

Den integrerte infrarød-sensoren har tre 120°-pyrosensorer som registrerer den usynlige varmeutstrålingen fra mennesker og dyr etc. som beveger seg.

Denne registrerte varmeutstrålingen omsettes elektronisk og kopler automatisk til lampen. Det registreres ingen varmeutstråling gjennom hindre, som f.eks. murer eller glassflater, dvs. lampen slår seg ikke på. Ved hjelp av de tre pyrosensorene oppnås en registreringsvinkel på 360° med en åpningsvinkel på 30°.

OBS: Den sikreste bevegelsesregistreringen oppnås ved å montere sensorklampen med en av sensoråpningene parallelt til gåretningen og når sikten ikke hindres av f.eks. trær, murer etc.

Liste over kompatible dimmere for lyselementene nedenfor
110085995 LED-pære WW E27 370MM EU kan dimmes med 110034358 UTENDØRS LAMPE GL 60 LED.

Installasjon ①

Sensoren bør monteres minst 50 cm fra en annen lampe, ettersom varmeutstråling fra lampen kan føre til at sensorsystemet reagerer.

Tilkopling til strømmettet (se ill.)

Nettledningen består av en minst 2-ledet kabel:

L = Fase (som regel sort eller brun)

N = Nulleleder (som regel blå)

I tvilstilfeller må kabelen identifiseres med en spenningsmåler; deretter slås strømmatførselen av igjen. Fase (**L**) og fase (**N**) koples til klemmene. Der det finnes en jordleder (**PE, grønn/gul**) kan denne sikres med isolasjonstape.

OBS: Forsyningsledningen må være minst 20 cm lenger enn lampesøylen.

Merk: Det kan selvsagt monteres en bryter på nettledningen til å slå AV og PÅ. Dette er en forutsetning for at den permanente belysningen skal fungere (se kapittel Permanent lys) ⑬.

Merk: Av tekniske årsaker kan LED-lyselementet flakke noe ved visse dimmenivåer. I så tilfelle må dimmenivået justeres.

Tekniske data

Mål (H x Ø): 1038 x Ø 120 (glass) / Ø 220 (fot) mm

Nettilkobling: 220-240 V, 50/60 Hz

Effektforbruk (Pon)*: 9,2 W / E 27

Lysstrøm/effekt lyselement*: 954 lm, 104 lm/W

Standby-lampe: 0,8 W

Lysstrøm/effekt: 781 lm, 79,9 lm/W

Fargetemperatur*: 3000 K (varmhvit)

Indeks for fargegjengivelse*: Ra = 82

Middels levetid*: L70B50 ved 25 °C: > 20 000 t.

Fargekonsistens SDCM*: startverdi: 3

Lysstyrkefordeling*:

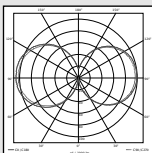

Dekningsvinkel: 360° med 30° åpningsvinkel

Registreringsrekkevidde: maks. 12 m

Skumringsinnstilling: 2-2000 lux

Tidsinnstilling: 5 s - 15 min

Permanent lys: kan kobles inn (4 t.) Forutsetning: bryter på nettledningen

Grunnlys: 10-50 %

Kapslingsgrad: IP 44

Kapslingsklasse: II

Omgivelsestemperatur: -20 °C til +40 °C

Dette produktet inneholder en lyskilde med energieffektivitetsklasse «F».

* for vedlagt LED-lyselement

Funksjoner ⑦, ⑧, ⑨

Når sensorenheten er montert og koblet til strømmettet, kan sensorlampen tas i drift. Ved siden av fatningen er

skruknappene for skumrings-, tids- og grunnlys-regulering.

Skumringsinnstilling (Reaksjonsnivå) ⑦

(Forinnstilling:
dagslysdrift 2000 Lux)

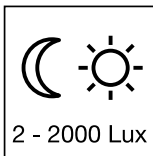

Sensoren har et trinnløst justerbart reaksjonsnivå fra 2-2000 Lux.

Stillskruen stilles på ☀ = dagslysdrift ca. 2000 Lux.
Stillskruen stilles på ☾ = skumringsdrift ca. 2 Lux. Ved innstilling av registreringsområdet i dagslys må stillskruen stilles på ☀ (dagslysdrift).

Utløsningstid (Tidsinnstilling) ⑧

(Forinnstilling: 5 sek.)

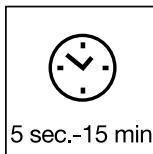

Trinnløst innstilling av belysningstid fra 5 sek. til 15 min.

Stillskruen stilles på - = korteste tid
Stillskruen stilles på + = lengste tid (15 min.)

Ved innstilling av registreringsområdet anbefales det å velge - det korteste tidsrommet.

Grunnlys ⑨

(Forinnstilling:
dimming av: 0%)

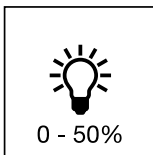

Inntil 50 % av lampens lyseffekt kan innstilles trinnløst som permanent lys. Dette innebærer at lyset kobles inn, med for eksempel 1-4 watt grunnlys, først når det er bevegelse i sensorens dekningsområde.).

Merk: Grunnlysfunksjon kun med lyselementer som kan dimmes.

Rekkeviddeinnstilling/justering ⑫

Sensorens maksimale rekkevidde er 12 m. Registreringsområdet kan optimeres etter behov. De vedlagte blenderne brukes til å dekke til så mange linseseg-
menter som ønsket hhv. å forkorte rekkevidden individuelt. På denne måten kan feilkoplinger på grunn av

forbipasserende biler, personer etc. utelukkes, eller risikoområder overvåkes målrettet. Blenderne kan brykkes loddrett eller vannrett fra hverandre langs rillene eller klippes til med saks. Sensorenheten kan dreies, hvilket muliggjør en ekstra finjustering.

Permanent lys ⑬

Dersom det monteres en nettbryter på forsyningsledningen, er følgende funksjoner i tillegg til enkel av- og påkopling mulig:

Sensordrift

1) Tenne lys (når lampen er AV):

Bryter 1 x AV og PÅ.

Lampen er tent over det tidsrom som er innstilt.

2) Slukke lys (når lampen er PÅ):

Bryter 1 x AV og PÅ.

Lampen slukkes eller går over til sensordrift.

Permanent lys

1) Tenne permanent lys:

Bryter 2 x AV og PÅ. Lampen stilles på permanent lys i 4 timer (rød LED bak linsen av).

Deretter går den automatisk over i sensordrift igjen (rød LED slukkes).

2) Slukke permanent lys:

Bryter 1 x AV og PÅ. Lampen slukkes eller går over til sensordrift.

OBS:

Trykk på bryteren flere ganger i rask rekkefølge (rundt 0,5-1 sek.).

Soft-lysstart

Sensordlampen har en funksjon for soft-lysstart. Dette innebærer at lyset ikke tennes direkte med maksimal effekt når lampen slås på, men at lysstyrken langsomt reguleres opp til 100% i løpet av et sekund.

På samme måte dempes lyset langsomt når lampen slås av.

Driftsforstyrrelser

Feil	Årsak	Tiltak
Sensordlampen har ikke spenning	<ul style="list-style-type: none">■ defekt sikring, ikke slått på, brudd på ledningen■ kortslutning	<ul style="list-style-type: none">■ ny sikring, slå på bryteren; kontroller ledningen med spenningsster■ kontroller koplignene
Sensordlampen slår seg ikke på	<ul style="list-style-type: none">■ ved dagdrift, skumrings innstillingen står på nattdrift■ LED-lyselementet er defekt■ lysbryter AV■ sikring defekt■ registreringsområdet er ikke nøyaktig innstilt■ intern elektrisk sikring er aktivert (rød LED bak linsen lyser/blinker hele tiden)	<ul style="list-style-type: none">■ ny innstilling (stillskrue ⑦)■ skift lyselement■ slå på■ ny sikring, evt. kontroll av koplign■ juster på nytt■ slå av sensordlampen eller kontroller og evt. skift lyselement og slå på igjen etter 5 sek.
Sensordlampen slår seg ikke av	<ul style="list-style-type: none">■ permanent bevegelse i registreringsområdet■ grunnlys på 50 %	<ul style="list-style-type: none">■ kontroller området og juster evt. på nytt■ still grunnlyset på 0 % (stillskrue ⑧)
Sensordlampen slår seg på når den ikke skal	<ul style="list-style-type: none">■ vind beveger trær og busker i registreringsområdet■ biler på veien registreres■ plutselige temperaturforandringer på grunn av værforholdene (vind, regn, snø) eller luft fra ventiler, åpne vinduer	<ul style="list-style-type: none">■ foreta ny innstilling av området■ foreta ny innstilling av området■ forandre området, flytt lampen
Sensordlampe rekkeviddeforandring	<ul style="list-style-type: none">■ andre omgivelsestemperaturer	<ul style="list-style-type: none">■ juster registreringsområdet nøyaktig med deksler
Rød LED bak linsen lyser/blinker hele tiden, selv om permanent lys ikke er innstilt	<ul style="list-style-type: none">■ intern sikring aktivert	<ul style="list-style-type: none">■ slå av sensordlampen eller kontroller og evt. skift lyselement og slå på igjen etter 5 sek.
LED-lyselementet flakker	<ul style="list-style-type: none">■ av tekniske årsaker mulig i visse dimmenivåer	<ul style="list-style-type: none">■ juster dimmenivået

Drift/vedlikehold

Sensorlampen egner seg til automatisk kopling av lys. Værforholdene kan påvirke sensorlampens funksjon. Sterke vindkast, snø, regn og haglbyger kan føre til feilkoplinger, ettersom apparatet ikke kan skille mellom plutselige temperatursvingninger og varmekilder. Skulle registreringslinsen bli skitten (uten rengjøringsmiddel).

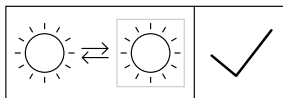

Sluttbruker kan skifte ut lyskilden.

Avfallsbehandling

Elektriske apparater, tilbehør og emballasje må resirkuleres på en miljøvennlig måte.



Ikke kast elektriske apparater i husholdningsavfallet.

Gjelder kun EU-land:

I henhold til gjeldende europeiske retningslinjer for elektriske apparater og brukte elektriske apparater, og i samsvar med nasjonal lovgivning, skal elektriske apparater som ikke lenger kan benyttes, samles opp atskilt fra annet søppel og gjenvinnes på en miljøvennlig måte.

Produsentgaranti

Dette STEINEL-produktet er fremstilt med største nøyaktighet. Det er prøvet mht. funksjon og sikkerhet i henhold til gjeldende forskrifter og deretter underkastet en stikkprøvekontroll. STEINEL gir full garanti for kvalitet og funksjon. Garantitiden utgjør 36 måneder, regnet fra dagen apparatet ble solgt til forbrukeren. Vi erstatter mangler som kan føres tilbake til fabrikkfeil eller feil ved materialene. Garantien ytes etter vårt skjønn ved reparasjon eller ved at deler med feil byttes ut. Garantien bortfaller ved skader på slitasjedeler eller for skader eller mangler som oppstår som følge av ufagmessig bruk eller vedlikehold. Videre følgeskader på andre gjenstander er utelukket fra garantiordningen.

Garantien ytes bare hvis det godt innpakkede apparatet sendes til importøren sammen med en kort beskrivelse av problemet samt kvittering eller regning (påført kjøpsdato og forhandlers stempel). Apparatet må ikke være tatt fra hverandre.

Reparasjonsservice:

Etter garantitidens utløp, eller ved mangler uten garantikrav, ta kontakt med forhandler el. importør for forespørsler om reparasjon.

3 ÅRS
PRODUSENT
GARANTI

GR Οδηγίες εγκατάστασης

Αξιότιμε Πελάτη,

σας ευχαριστούμε πολύ για την εμπιστοσύνη που μας δείξατε, αγοράζοντας το νέο σας Λαμπτήρα Αισθητήρα της STEINEL. Επιλέξατε ένα προϊόν υψηλής ποιότητας, το οποίο κατασκευάζεται, ελέγχεται και συσκευάζεται με μεγάλη προσοχή.

Σας παρακαλούμε, πριν από την εγκατάσταση να εξοικειωθείτε με τις παρούσες οδηγίες εγκατάστασης. Διότι μόνο η εξειδικευμένη εγκατάσταση και θέση σε λειτουργία μπορούν να διασφαλίσουν τη μακρόχρονη, αξιόπιστη και άσβηστη λειτουργία χωρίς διαταραχές. Επιθυμία μας είναι να χαρείτε το νέο σας Λαμπτήρα Αισθητήρα της STEINEL.

Περιγραφή συσκευής

Φωτιστικό διαπέδου με σωλήνα ανοξείδωτου χάλυβα

- 1 Αγωγός τροφοδοσίας
- 2 Πλάκα βάσης
- 3 Σωλήνας ανοξείδωτου χάλυβα
- 4 Κάλυμμα ανοξείδωτου χάλυβα
- 5 Σύνδεση δικτύου
- 6 Μονάδα αισθητήρα, περιστρεφόμενη κατά 120° για ευθυγράμμιση περιοχής κάλυψης και προσαρμογέα G9

- 7 Ρύθμιση λυκόφωτος
- 8 Ρύθμιση χρόνου
- 9 Βασικό φως (ρεοστατική ρύθμιση)
- 10 Γυαλί λαμπτήρα
- 11 Η αρχή λειτουργίας
- 12 Ευθυγράμμιση περιοχής κάλυψης
- 13 Λειτουργία φωτός διαρκείας

Υποδείξεις ασφάλειας

- Πριν από την εκτέλεση κάθε εργασίας στη συσκευή πρέπει να διακόπτετε την παροχή ηλεκτρικής τάσης!
- Κατά την εγκατάσταση ο προς σύνδεση ηλεκτρικός αγωγός πρέπει να είναι ελεύθερος ηλεκτρικής τάσης. Για το λόγο αυτό πρέπει πρώτα να διακόπτετε το ηλεκτρικό ρεύμα και να ελέγχετε με δοκιμαστικό τάσης αν πράγματι έχει διακοπεί η παροχή ηλεκτρικής τάσης.
- Κατά την εγκατάσταση του Λαμπτήρα Αισθητήρα πρόκειται για εργασία στο δίκτυο ηλεκτρικής τάσης. Συνεπώς θα

πρέπει να εκτελείται από εξειδικευμένο προσωπικό και σύμφωνα με τις σχετικές προδιαγραφές εγκατάστασης και τους κανονισμούς σύνδεσης. (DE - VDE 0100, AT-ÖVE/ÖNORM E 8001-1, CH- SEV 1000)

- Χρησιμοποιείτε μόνο γνήσια ανταλλακτικά.
- Οι επισκευές επιτρέπεται να εκτελούνται μόνο από εξειδικευμένα συνεργεία.

Η αρχή λειτουργίας ⑪

Ο ενσωματωμένος υπέρυθρος αισθητήρας διαθέτει τρεις πυρο-αισθητήρες 120°, οι οποίοι ανιχνεύουν την αόρατη θερμική ακτινοβολία κινούμενων σωμάτων (ανθρώπων, ζώων κ.λπ.).

Η ανιχνευθείσα θερμική ακτινοβολία μετατρέπεται ηλεκτρονικά και ενεργοποιεί έτσι αυτόματα το λαμπτήρα. Μέσα από εμπόδια όπως π.χ. τοίχους ή υαλοπίνακες δεν ανιχνεύεται θερμική ακτινοβολία, και συνεπώς δεν επιτυγχάνεται ενεργοποίηση. Με τη βοήθεια των τριών πυρο-αισθητήρων επιτυγχάνεται γωνία κάλυψης 360° με γωνία ανοίγματος 30°.

Προσοχή: Την ασφαλέστερη ανίχνευση κινήσεων την έχετε, εφόσον ο Λαμπτήρας Αισθητήρας εγκατασταθεί παράλληλα ως προς την κατεύθυνση της κίνησης και η ορατότητα του αισθητήρα δεν εμποδίζεται από εμπόδια (όπως π.χ. δέντρα, τοίχους κ.λπ.).

Κατάλογος συμβατών dimmer για τα φωτιστικά μέσα που αναφέρονται παρακάτω
110085995 Φωτεινή ράβδος LED WW E27 370MM EU λειτουργεί με ρεοστατική ρύθμιση 110034358 ΕΞΩΤΕΡΙΚΕΣ ΛΥΧΝΙΕΣ GL 60 LED.

Εγκατάσταση ①

Το σημείο εγκατάστασης θα πρέπει να απέχει τουλάχιστον 50 cm από άλλο λαμπτήρα, διότι η ακτινοβολία θερμότητας ενδέχεται να προκαλεί ενεργοποίηση του συστήματος.

Σύνδεση αγωγού τροφοδοσίας (χωρίς απεικ.)

Ο αγωγός τροφοδοσίας αποτελείται από καλώδιο αποτελούμενο τουλάχιστον από 2 σύρματα:

L = Φάση (συνήθως μαύρο ή καφέ)

N = Ουδέτερος αγωγός (συνήθως μπλε)

Σε περίπτωση αμφιβολιών πρέπει να προβείτε σε αναγνώριση των συρμάτων με τη βοήθεια δοκιμαστικού τάσης. Μετά την αναγνώριση διακόψτε πάλι την τάση τροφοδοσίας. Η φάση (L) και ο ουδέτερος αγωγός (N) συνδέονται στους ακροδέκτες.

Αν υπάρχει αγωγός γείωσης (PE, πράσινο/κίτρινο), μπορεί να ασφαλιστεί με μονωτική ταινία.

Προσοχή: Ο αγωγός τροφοδοσίας πρέπει να είναι τουλάχιστον 20 cm μακρύτερος από το σωλήνα.

Υπόδειξη: Στον αγωγό τροφοδοσίας μπορεί φυσικά να υπάρχει ένας διακόπτης δικτύου τροφοδοσίας για ενεργοποίηση ή απενεργοποίηση. Αυτό είναι προϋπόθεση για τη λειτουργία φωτός διαρκείας (βλ. κεφάλαιο Φως διαρκείας) ⑬.

Υπόδειξη: Εξαιτίας τεχνικών λόγων ενδέχεται σε μερικές βαθμίδες ρεοστατικής ρύθμισης να εμφανιστεί ελαφρό έως μέτριο τρεμόσβημα του φωτιστικού μέσου LED. Στην περίπτωση αυτή πρέπει να τροποποιηθεί λίγο η ρεοστατική στάθμη.

Τεχνικά στοιχεία

Διαστάσεις (Υ x -):	1038 x · 120 (γυαλι) / · 220 (βάση) mm
Σύνδεση δικτύου:	220-240 V / 50/60 Hz
Ισχύς εισόδου (P _{in})*:	9,2 W / E 27
Φωτεινή ροή/αποδοτικότητα φωτιστικού μέσου*:	954 lm, 104 lm/W
Αναμονή λαμπτήρας:	0,8 W
Φωτεινή ροή/αποδοτικότητα:	781 lm, 79,9 lm/W
Θερμοκρασία χρώματος*:	3000 K (θερμό λευκό)
Δείκτης χρωματικής απόδοσης*:	Ra = 82
Μέση διάρκεια ζωής μέτρησης*:	L70B50 σε 25° C: > 20.000 ώρες
Χρωματική συνέπεια SDCM*:	Εισαγόμενη τιμή: 3
Κατανομή φωτεινής έντασης*:	

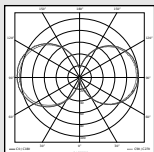

Γωνία ανίχνευσης:	360° με 30° γωνία ανοίγματος
Εμβέλεια κάλυψης:	μέγ. 12 m
Ρύθμιση ευαισθησίας:	2-2000 Lux
Ρύθμιση χρόνου:	5 δευτ. - 15 λεπτά
Συνεχής φως:	μεταγόμενο (4 ώρες) προϋπόθεση: συνδεδεμένος διακόπτης στον αγωγό τροφοδοσίας
Βασικό φως:	10-50%

Είδος προστασίας: IP 44

Κλάση προστασίας: II

Θερμοκρασία περιβάλλοντος: - 20° C έως + 40° C

Το παρόν προϊόν περιέχει πηγή φωτός τάξης ενεργειακής απόδοσης „F“.

* για συνημμένα φωτιστικά μέσα LED

Λειτουργίες ⑦, ⑧, ⑨

Αφού συναρμολογηθεί η μονάδα αισθητήρα και πραγματοποιηθεί η σύνδεση με το δίκτυο, ο αισθητήριος λαμπτήρας μπορεί να τεθεί σε λειτουργία. Δίπλα από την υποδοχή του φωτι-

στικού μέσου βρίσκονται οι ρυθμιστές για τη ρύθμιση λυκόφωτος, χρόνου και φωτός νύχτας.

Ρύθμιση λυκόφωτος

(Όριο ευαισθησία) ⑦

(Ρύθμιση εργοστασίου:

Λειτουργία φωτός ημέρας 2000 Lux)

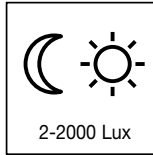

Αβαθμιδωτή ρύθμιση ορίου ευαισθησίας αισθητήρα από 2-2000 Lux.

Θέση ρυθμιστή στο ☾ = λειτουργία φωτός ημέρας περ. 2000 Lux.

Θέση ρυθμιστή στο ☀ = λειτουργία λυκόφωτος περ. 2 Lux. Για τη ρύθμιση της περιοχής κάλυψης σε φως ημέρας θα πρέπει ο ρυθμιστής να μετατοπιστεί στη θέση ☾ (λειτουργία φωτός ημέρας).

Καθυστέρηση απενεργοποίησης

(Ρύθμιση χρόνου) ⑧

(Ρύθμιση εργοστασίου: 5 δευτ.)

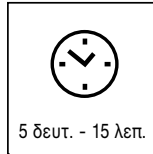

Αβαθμιδωτα ρυθμιζόμενη διάρκεια φωτισμού από 5 δευτ. έως 15 λεπ.

Θέση ρυθμιστή στο - = μικρότερος χρόνος

Θέση ρυθμιστή στο + = μεγαλύτερος χρόνος (15 λεπ.)

Κατά τη ρύθμιση της περιοχής κάλυψης προτείνεται η επιλογή του μικρότερου χρόνου -.

Βασικό φως ⑩

(Ρύθμιση εργοστασίου:

Ρεοστατική ρύθμιση Εκτός: 0%)

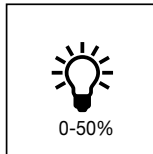

Η ισχύς φωτεινότητας του λαμπτήρα μπορεί να ρυθμιστεί αδιαβάθμιτα έως το ανώτερο 50 % ως διαρκής φωτισμός. Αυτό σημαίνει: Πρώτα πρέπει να ανιχνευτεί κίνηση στην περιοχή κάλυψης του αισθητήρα για να γίνει μεταγωγή του φωτός από π.χ. 1-4 Watt βασικού φωτισμού στη μέγιστη ισχύ φωτός.

Υπόδειξη: Λειτουργία βασικού φωτός μόνο με φωτιστικά μέσα με ρεοστατική ρύθμιση.

Ρύθμιση εμβέλειας/ευθυγράμμιση ⑫

Η μέγιστη εμβέλεια του αισθητήρα ανέρχεται σε 12 m. Ανάλογα με τις ανάγκες μπορεί να βελτιστοποιηθεί η περιοχή κάλυψης. Οι συνημμένες μάσκες κάλυψης εξυπηρετούν στην κάλυψη επιθυμητού αριθμού στοιχείων του φακού ή στην επιθυμητή μείωση της εμβέλειας. Με τον τρόπο αυτό εμποδίζονται εσφαλμένες ενεργοποιήσεις π.χ. μέσω αυτοκινήτων ή πεζών

κ.λπ. ή ελέγχονται με ακρίβεια επικίνδυνα σημεία. Οι μάσκες κάλυψης μπορούν να διαχωριστούν ή να κοπούν με ψαλίδι κατά μήκος των προσαυλακωμένων χωρισμάτων σε οριζόντια ή κάθετη θέση. Η δυνατότητα περιστροφής της μονάδας αισθητήρα διευκολύνει επιπλέον και τη ρύθμιση ακριβείας.

Λειτουργία φωτός διάρκειας 13

Σε περίπτωση σύνδεσης διακόπτη δικτύου στον αγωγό τροφοδοσίας, είναι εφικτές εκτός από την απλή ενεργοποίηση και απενεργοποίηση οι ακόλουθες λειτουργίες:

Λειτουργία αισθητήρα

1) Άναμμα φωτός (εάν Λαμπτήρας ΕΚΤΟΣ):

Διακόπτης 1 x ΕΚΤΟΣ και ΕΝΤΟΣ.

Λαμπτήρας παραμένει αναμμένος για τη ρυθμισμένη διάρκεια.

2) Σβήσιμο φωτός (εάν Λαμπτήρας ΕΝΤΟΣ):

Διακόπτης 1 x ΕΚΤΟΣ και ΕΝΤΟΣ.

Λαμπτήρας σβήνει ή περνάει σε λειτουργία αισθητήρα.

Λειτουργία φωτός διάρκειας

1) Άναμμα φωτός διάρκειας:

Διακόπτης 2 x ΕΚΤΟΣ και ΕΝΤΟΣ. Ο λαμπτήρας περνάει για 4 ώρες σε φωσ διάρκειας (κόκκινη φωτοδιόδος LED ανάβει πίσω από το φακό). Κατόπιν ο λαμπτήρας περνάει αυτόματα πάλι στη λειτουργία αισθητήρα (κόκκινη φωτοδιόδος LED πίσω από φακό σβήνει).

2) Σβήσιμο φωτός διάρκειας:

Διακόπτης 1 x ΕΚΤΟΣ και ΕΝΤΟΣ. Λαμπτήρας σβήνει ή περνάει σε λειτουργία αισθητήρα.

Προσοχή:

Η επανειλημμένη δραστηριοποίηση του διακόπτη θα πρέπει να γίνεται αλληλάλληλα και γρήγορα (σε όρια 0,5-1 δευτ.).

Απαλό άναμμα φωτός

Ο λαμπτήρας Αισθητήρας διαθέτει λειτουργία απαλού ανάμματος φωτός. Αυτό σημαίνει ότι το φως κατά το άναμμα δεν επιτυγχάνει αμέσως τη μέγιστη ισχύ, αλλά η φωτεινότητα ρυθμίζεται εντός ενός δευτερολέπτου αργά μέχρι να σημει-

ωθεί το 100% της ισχύος. Με τον ίδιο τρόπο γίνεται κατά το σβήσιμο και η αντίθετη ρύθμιση μέχρι να σβήσει πλήρως το φως.

Διαταραχές λειτουργίας

Διαταραχή	Αιτία	Βοήθεια
Λαμπτήρας Αισθητήρας χωρίς τάση	<ul style="list-style-type: none">■ Ασφάλεια χαλασμένη, δεν έγινε ενεργοποίηση, διακοπή σύνδεσης■ Βραχυκύκλωμα	<ul style="list-style-type: none">■ Νέα ασφάλεια, ενεργοποιήστε διακόπτη τροφοδοσίας, έλεγχος κυκλώματος με δοκιμαστικό τάσης■ Ελέγξτε συνδέσεις
Λαμπτήρας Αισθητήρας δεν ενεργοποιείται	<ul style="list-style-type: none">■ Σε λειτουργία ημέρας, ρύθμιση-λυκόφωτος βρίσκεται σε λειτουργία νύχτας■ Φωτιστικό μέσο LED ελαττωματικό■ Διακόπτης τροφοδοσίας ΕΚΤΟΣ■ Ασφάλεια ελαττωματική,■ Ανακριβής ρύθμιση πεδίου κάλυψης■ Εσωτερική ηλεκτρική ασφάλεια ενεργοποιήθηκε (κόκκινη φωτοδιόδος LED πίσω από φακό ανάβει/αναβοσβήνει συνεχώς)	<ul style="list-style-type: none">■ Νέα ρύθμιση (ρυθμιστής 7)■ Αντικατάσταση■ Ενεργοποιήστε■ Νέα ασφάλεια, ενδεχομ. ελέγχετε σύνδεση■ Νέα ρύθμιση■ Σβήσιμο Αισθητήριου Λαμπτήρα ή έλεγχος/αντικατάσταση φωτιστικού μέσου και μετά 5 δευτ. πάλι άναμμα
Λαμπτήρας Αισθητήρας δεν απενεργοποιείται	<ul style="list-style-type: none">■ Συνεχείς κινήσεις στο πεδίο κάλυψης■ Βασικό φως σε 50%	<ul style="list-style-type: none">■ Έλεγχος περιοχής και ενδεχ. νέα ευθυγράμμιση■ Ρύθμιση βασικού φωτός σε 0% (ρυθμιστής 9)
Λαμπτήρας Αισθητήρας ενεργοποιείται ανεπιθύμητα	<ul style="list-style-type: none">■ Αέρας κινεί δέντρα και θάμνους στο πεδίο κάλυψης■ Ανίχνευση οχημάτων στο δρόμο■ Ξαφνική αλλαγή θερμοκρασίας λόγω καιρού (αέρας, βροχή, χιόνι) ή αέρας από εξαεριστήρες, ανοιχτά παράθυρα	<ul style="list-style-type: none">■ Αλλαγή περιοχής■ Αλλαγή περιοχής■ Αλλάξτε πεδίο, αλλάξτε σημείο εγκατάστασης
Αλλαγή εμβέλειας Λαμπτήρα Αισθητήρα	<ul style="list-style-type: none">■ Άλλες θερμοκρασίες περιβάλλοντος	<ul style="list-style-type: none">■ Ακριβής ρύθμιση περιοχής κάλυψης με μάσκες κάλυψης
Κόκκινη φωτοδιόδος LED πίσω από φακό ανάβει/αναβοσβήνει συνεχώς, παρόλον ότι δεν έχει ρυθμιστεί συνεχές φως	<ul style="list-style-type: none">■ Εσωτερική ασφάλεια ενεργοποιήθηκε	<ul style="list-style-type: none">■ Σβήσιμο Αισθητήριου Λαμπτήρα ή έλεγχος/αντικατάσταση φωτιστικού μέσου και μετά 5 δευτ. πάλι άναμμα
Φωτιστικό μέσο LED τρεμοσβήνει	<ul style="list-style-type: none">■ Εξαιτίας τεχνικών λόγων σε διάφορες ρεοστατικές βαθμίδες	<ul style="list-style-type: none">■ τροποποιείτε ρεοστατική στάθμη

Λειτουργία/συντήρηση

Ο Λαμπτήρας Αισθητήρας είναι κατάλληλος για το αυτόματο άναμμα φωτός. Οι καιρικές συνθήκες μπορεί να επηρεάσουν τη λειτουργία του ανιχνευτή κινήσεων. Όταν επικρατούν ισχυροί άνεμοι, χιόνι, βροχή, χαλάζι, ενδέχεται να παρουσιαστούν εσφαλμένες λειτουργίες, διότι οι απότομες διακυμάνσεις θερμοκρασίας δεν μπορούν να ξεχωριστούν από πηγές θερμότητας. Ο φακός ανίχνευσης μπορεί να καθαρίζεται όταν είναι ακάθατος με νωπό πανί (χωρίς απορρυπαντικό).

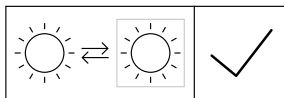

Δυνατότητα αντικατάστασης πηγής φωτός από τελικό καταναλωτή.

Απόσυρση

Ηλεκτρικές συσκευές, εξαρτήματα και συσκευασίες θα πρέπει να αποσύρονται με τρόπο φιλικό προς το περιβάλλον και να ανακυκλώνονται.



Δεν επιτρέπεται να πετάτε ηλεκτρικές συσκευές στα οικιακά απορρίμματα!

Μόνο για χώρες ΕΕ:

Σύμφωνα με την ισχύουσα Ευρωπαϊκή Οδηγία σχετικά με άχρηστες ηλεκτρικές και ηλεκτρονικές συσκευές και την εφαρμογή της σε εθνικό δίκαιο πρέπει οι άχρηστες πλέον ηλεκτρικές συσκευές να αποσύρονται ξεχωριστά και να οδηγούνται σε ανακύκλωση φιλική προς το περιβάλλον.

Εγγύηση κατασκευαστή

Αυτό το προϊόν της STEINEL κατασκευάστηκε με μεγάλη προσοχή, ελέγχθηκε σχετικά με τη λειτουργία του και την τεχνική του ασφάλεια σύμφωνα με τους ισχύοντες κανονισμούς και κατόπιν υποβλήθηκε σε δειγματοληπτικό έλεγχο. Η STEINEL αναλαμβάνει την εγγύηση για άψογη κατάσταση και λειτουργία. Ο χρόνος εγγύησης ανέρχεται σε 36 μήνες και αρχίζει την ημέρα αγοράς του προϊόντος από τον καταναλωτή. Διορθώνουμε ελαττώματα που οφείλονται σε ελαττωματικό υλικό ή σε σφάλματα κατασκευής. Η παροχή εγγύησης γίνεται με επισκευή ή αντικατάσταση ελαττωματικών εξαρτημάτων σύμφωνα με δική μας επιλογή. Η παροχή εγγύησης εκπίπτει για βλάβες σε εξαρτήματα φθοράς και για βλάβες και ελαττώματα που οφείλονται σε ακατάλληλο χειρισμό ή ακατάλληλη συντήρηση. Περαιτέρω επακόλουθες βλάβες σε ξένα αντικείμενα αποκλείονται.

Η εγγύηση παρέχεται μόνο εφόσον η μη αποσυναρμολογημένη συσκευή αποσταλεί με σύντομη περιγραφή του σφάλματος, με την απόδειξη ταμείου ή το τιμολόγιο (ημερομηνία αγοράς και σφραγίδα εμπόρου) στην ανάλογη υπηρεσία Σέρβις.

Σέρβις επισκευής:

Για επισκευές μετά την παρέλευση του χρόνου εγγύησης ή για ελαττώματα χωρίς εγγυητική αξίωση απευθυνθείτε στην πλησιέστερη υπηρεσία σέρβις για να πληροφορηθείτε τη δυνατότητα επισκευής.

3 E T H
ΚΑΤΑΣΚΕΥΑΣΤΗ
ΕΓΓΥΗΣΗΣ

TR Montaj Kılavuzu

Sayın Müşterimiz,

STEINEL Sensörlü Lambasını satın alarak firmamızın ürünlerine göstermiş olduğunuz güvenden dolayı çok teşekkür ederiz. İtina ile üretilmiş, test edilmiş ve ambalajlanmış bu ürünü tercih ederek yüksek kaliteli bir cihaz satın almış bulunmaktasınız.

Tesisat işleminden önce lütfen bu Montaj Talimatını okuyun. Tesisat ve işletmeye almanın ancak talimatlara göre yapılması durumunda uzun ömürlü, güvenilir ve arızasız bir işletme sağlanır. STEINEL Sensörlü Lamba ile iyi çalışmalar dileriz.

Cihaz Açıklaması

Paslanmaz çelik borulu yol lambası

- ① Elektrik besleme kablosu
- ② Ayak plakası
- ③ Paslanmaz çelik boru
- ④ Paslanmaz çelik kapak
- ⑤ Şebeke bağlantısı
- ⑥ Sensör ünitesi, kapsama alanı ve G9 adaptörü yönüne 120° döndürülebilir

- ⑦ Alaca karanlık ayarı
- ⑧ Zaman ayarı
- ⑨ Fon ışığı (Kısma)
- ⑩ Lamba camı
- ⑪ Prensip
- ⑫ Kapsama alanı ayarı
- ⑬ Sürekli ışık fonksiyonu

⚠ Güvenlik Bilgileri

- Sensör üzerinde yapılacak her çalışmadan önce gerilim beslemesini kesin!
- Montaj çalışması esnasında bağlanacak olan elektrik kablосundan akım geçmemelidir. Bu nedenle önce elektrik akımını kesin ve sonra kabloda gerilim olmadığını voltaj kontrol cihazı ile kontrol edin.
- Sensörlü lambanın tesisatı elektrik şebekesi üzerinde yapılacak bir çalışmadır. Bu nedenle sözkonusu

çalışma geçerli olan tesisat yönetmelikleri ve bağlama şartlarına göre yapılacaktır. (DE-VDE 0100, AT-ÖVE/ÖNORM E 8001-1, CH-SEV 1000)

- Sadece orijinal yedek parça kullanın.
- Onarım çalışmaları sadece yetkili servisler tarafından yapılacaktır.

Çalışma Prensibi ⑪

Cihaz içine entegre edilmiş kızılötesi sensör üç adet 120° piro sensörü ile donatılmış olup hareket eden vücutların (insan, hayvan, vs.) yaydığı ısıyı algılar.

Algılanan bu ısı yayılımı cihaz içinde elektronik olarak işlenir ve bağlı olan lambayı otomatik olarak çalıştırır. Örneğin duvar veya cam gibi engeller bulunduğu ısı yayılması algılanmaz, ve bu nedenle lamba veya başka sistemlerin çalıştırılması da mümkün olmaz. Üç adet piro sensör ile 360°'lik bir kapsama açısı ve 30°'lik bir açma açısına erişilir.

Önemli: Lambayı sensör kapsama gözlerine paralel olarak monte ettiğinizde veya ayarladığınızda ve lamba önünde herhangi bir engel (örneğin ağaç, duvar vs.) bulunmadığında hareket algılanması en doğru ve güvenli şekilde sağlanır.

Aşağıda belirtilen ampullere uygun kısıcı anahtarların listesi
110085995 LED çubuk ampul WW E27 370MM EU,
110034358 DIŞ AYDINLATMA GL 60 LED ile kısılabılır.

Tesisat ①

Lamba tarafından yayılan ısının sistemin devreye girmesine sebep olacağından montaj yeri mevcut bir lambadan en az 50 cm uzakta olmalıdır.

Elektrik Kablosunun Bağlantısı (bkz. Şekil)

Elektrik kablosu en az 2 telli kablodan oluşur:

L = Faz (genellikle siyah veya kahverengi)

N = Nötr iletken (genellikle mavi)

Kabloların hangisinin hangisi olduğunda şüphe duyulduğunda kabloyu voltaj kontrol cihazı ile kontrol edin; sonra tekrar gerilim beslemesini kesin. Faz (**L**) ve nötr iletken (**N**) geçmeli klemenslere bağlanırlar. Mevcut

olması durumunda toprak hattı (**PE, yeşil/sarı**) izolasyon bandı ile emniyetlenebilir.

Önemli: Elektrik besleme kablosu direk borusundan en az 20 cm daha uzun olmalıdır.

Uyarı: Elektrik kablosuna açma ve kapama işlemini gerçekleştirmek için bir şalter takılabilir. Sürekli ışık fonksiyonu için bu bir koşuldur (Sürekli ışık fonksiyonu bölümüne bakınız) ③.

Uyarı: Teknik nedenlerden dolayı, bazı kısma seviyelerinde LED ampulde hafif bir titreme meydana gelebilir. Bunun gibi durumlarda, kısma seviyesi biraz değiştirilebilir.

Teknik Özellikler

Boyutlar (Y x Ø):	1038 x Ø 120 (cam) / Ø 220 (ayak) mm
Şebeke bağlantısı:	220-240 V / 50/60 Hz
Çekilen güç (Pon)*:	9,2 W / E 27
Işık akımı/verim Lamba*:	954 lm, 104 lm/W
Standby lamba:	0,8 W
Işık akımı/verim:	781 lm, 79,9 lm/W
Renk sıcaklığı*:	3000 K (sıcak beyaz)
Renk yansıtma indeksi*:	Ra = 82
Ortalama nominal hizmet ömrü*:	L70B50 25° C sıcaklıkta: > 20.000 saat
Renk tutarlılığı SDCM*:	Başlangıç değeri: 3
Işık şiddeti dağılımı*:	

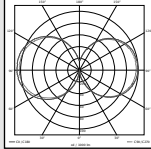

Kapsama açısı:	30° menfez açısıyla birlikte 360°
Algılama menzili:	maks. 12 m
Alaca karanlık ayarı:	2-2000 Lux
Zaman ayarı:	5 sn - 15 dak
Sürekli ışık:	çalıştırılabilir (4 saat) Ön koşul: elektrik beslemesine bağlanmış anahtar
Fon ışığı:	%10-50
Koruma türü:	IP 44
Koruma sınıfı:	II
Ortam sıcaklığı:	- 20° C ila + 40° C

Bu ürün, enerji verimliliği sınıfı "F" olan bir ışık kaynağı içerir.

* birlikte verilen LED ışık kaynağı için

Fonksiyonlar ⑦, ⑧, ⑨

Sensör ünitesi monte edildikten ve elektrik şebekesine bağlantısı yapıldıktan sonra, sensörlü lamba işletime alınabilir. Ampul duyunun yanında alacakaranlık,

zaman ve gece ışığı düzenlemeleri için kontrol regülörleri yer alır.

Alaca karanlık ayarı (devreye girme sınırı) ⑦

(Fabrika çıkış ayarı:
Gündüz ışık işletmesi 2000 Lux)

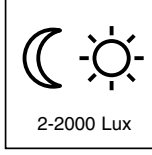

Sensörün 2 – 2000 Lux arasında kademesiz olarak ayarlanabilen devreye girme sınırı.

Ayar regülatorü ☀ konumuna ayarlandığında = Gündüz ışık işletmesi yakl. 2000 Lux.
Ayar regülatorü ☾ konumuna ayarlandığında = Alaca karanlık işletmesi yakl. 2 Lux. Gündüz ışık işletmesinde kapsama alanını ayarlamak için ayar regülatorü ☀ (gündüz ışık işletmesi) konumuna getirilecektir.

Kapatma gecikmesi (Zaman ayarı) ⑧

(Fabrika çıkış ayarı: 5 sn.)

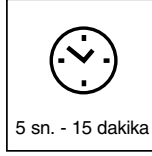

5 sn. ile 15 dakika arasında kademesiz olarak ayarlanabilen yanma süresi

Ayar regülatorü – konumuna ayarlandığında = en kısa süre
Ayar regülatorü + konumuna ayarlandığında = en uzun süre (15 dak.)

Kapsama alanı ayarlama işleminde en kısa sürenin – ayarlanması tavsiye edilir.

Fon ışığı ⑨

(Fabrika çıkış ayarı:
Işık ayarı kapalı: 0%)

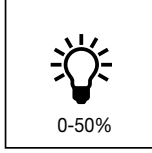

Lambanın yanma gücü maks. % 50'ye kadar, sürekli ışık olarak kademesiz ayarlanabilir. Bunun anlamı: Sensör kapsama alanında hareket algılanması halinde ışık, örn. 1-4 Watt'lık temel aydınlatmadan maksimum ışık gücüne getirilir.

Not: Fon ışığı fonksiyonu yalnızca kısılabılır ışık kaynaklarında.

Erişim Mesafesi Ayarı/Ayarlama ⑫

Sensörün azami erişim mesafesi 12 metredir. Gerekliğe göre kapsama alanı optimize edilebilir. Cihaz ile birlikte gönderilmiş olan kapaklar birden fazla mercekteki sekiyonunun kapatılmasını ve böylece erişim mesafesinin gerekliğe göre kısıtılmasına yarar. Bu şekilde örneğin otomobil, yayalar vs. gibi objelerin meydana

getirdiği hatalı kumandalama ortadan kaldırılır veya tehlike bölümleri tam istenildiği gibi denetlenebilir. Kapaklar, olukları açılmış bölmeler boyuna dikey ve yatay kısımdan ayrılabilir veya makas ile kesilebilir. Sensör ünitesinin döndürülebilme özelliği son hassas ayarlamaların yapılabilmesini mümkün kılar.

Sürekli Işık Fonksiyonu 13

Bir şebeke şalteri elektrik besleme hattına bağlandığında basit açma ve kapama fonksiyonlarının dışında aşağıda açıklanan fonksiyonlar da mümkündür:

Sensör işletmesi

1) Işığı açma (lamba KAPALI olduğunda):

Şalter 1 x KAPALI ve AÇIK pozisyona getirilecek. Lamba, ayarlanan süre boyunca yanar.

2) Işığı kapatma (lamba AÇIK olduğunda):

Şalter 1 x KAPALI ve AÇIK pozisyona getirilecek. Lamba kapatılır veya sensör işletme moduna geçer.

Sürekli ışık işletmesi

1) Sürekli ışığı açma:

Şalter 2 x KAPALI ve AÇIK pozisyona getirilecek. Bağlı olan lamba 4 saat boyunca sürekli yanma moduna ayarlanır (mercek arkasındaki kırmızı LED lambası yanar). Bu süre dolduktan sonra otomatik olarak tekrar sensör işletmesine geçer (mercek arkasındaki kırmızı LED kapalı).

2) Sürekli ışığı kapatma:

Şalter 1 x KAPALI ve AÇIK pozisyona getirilecek. Lamba kapatılır veya sensör işletme moduna geçer.

Önemli:

Şaltlere birden fazla kez basma hızlı şekilde yapılmalıdır (0,5-1 sn. aralığında.).

Soft Işık Açma

Sensörlü Lambada Soft ışık kumandası mevcuttur. Bu kumandanın anlamı: Lamba yakılırken lamba gücü (parlaklığı) bir saniye içinde yavaş yavaş %100

oranına yükseltilir. Aynı zamanda lamba kapatılırken de ışık yavaş yavaş söndürülür.

İşletme Arızaları

Arıza	Sebebi	Giderilmesi
Sensörlü lamba üzerinde gerilim beslemesi yok	■ Sigorta arızalı, devrede değil, kablo hattında kesiklik ■ Kısa devre	■ Yeni sigorta takın, şebeke şalterini açın; kabloyu voltaj kontrol cihazı ile kontrol edin ■ Bağlantıları kontrol edin
Sensörlü lamba devreye girmiyor	■ Gündüz işletmesinde alaca karanlık ayarı gece işletmesine ayarlanmıştır ■ LED ampul arızalı ■ Elektrik şalteri KAPALI ■ Sigorta arızalı ■ Kapsama alanı tam doğru olarak ayarlanmadı ■ Dahili elektrik sigortası aktif konuma getirildi (mercek arkasındaki kırmızı LED sürekli yanıyor/yanıp sönüyor)	■ Yeniden ayarlayın (Regülatör 7) ■ değiştirin ■ Çalıştırın ■ Yeni sigorta takın gerektiğinde bağlantıyı kontrol edin ■ Yeniden ayarlayın ■ Sensörlü lambayı kapatın veya ampulü kontrol edin/değiştirin ve 5 san. sonra tekrar açın
Sensörlü lamba kapanmıyor	■ Kapsama alanı içinde sürekli hareket algılanıyor ■ Gece ışığını %50'ye	■ Kapsama alanını kontrol edin ve gerektiğinde yeniden ayarlayın ■ Fon ışığını %0 olarak ayarlayın (Regülatör 9)
Sensörlü lamba istenmeden devreye giriyor	■ Rüzgar kapsama alanındaki ağaç ve çalılıkları hareket ettiriyor ■ Yoldan geçen otomobiller algılanıyor ■ Hava şartları (rüzgar, yağmur, kar) nedeniyle ani sıcaklık değişmesi veya vantilatör, açık olan pencerelerden hava akımı geliyor	■ Kapsama alanını değiştirin ■ Kapsama alanını değiştirin ■ Kapsama alanını değiştirin, montaj yerini değiştirin
Sensörlü lamba algılama mesafesinin değiştirilmesi	■ Diğer ortam sıcaklıkları	■ Kapsama alanını kapaklar ile tam doğru şekilde ayarlayın
Sürekli ışık moduna ayarlanmamasına rağmen, mercek arkasındaki kırmızı LED sürekli yanıyor/yanıp sönüyor	■ Dahili sigorta aktif	■ Sensörlü lambayı kapatın veya ampulü kontrol edin/değiştirin ve 5 san. sonra tekrar açın
LED ampul titreyerek yanıyor	■ Bazı kısma seviyelerinde teknik nedenlerden dolayı	■ Kısma seviyesini değiştirin

Çalıştırma/Bakım

Sensörlü lamba ışığın otomatik olarak açılması için uygundur. Kötü hava şartları hareket algılayıcısının fonksiyonunu etkileyebilir. Kuvvetli rüzgar, kar, yağmur, dolu durumları ani sıcaklık değişmesi oluşturduğundan ve cihazın bu durumu ısı kaynağından ayırt edememesi lambanın hatalı olarak devreye girmesine sebep olabilir. Kapsama merceği kirlendiğinde nemli bir bezle (temizleme maddesi kullanılmadan) silinerek temizlenebilir.

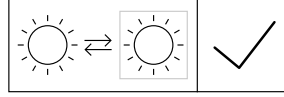

İşık kaynağı son kullanıcı tarafından değiştirilebilir.

Tasfiye

Elektrikli cihazlar, aksesuar ve ambalajlar, çevre dostu bir dönüşüme gönderilmelidir.



Elektrikli cihazları evsel atıkların içine atmayın!

Sadece AB ülkeleri için:

Atık Elektrikli ve Elektronik Cihazlar Avrupa yönergesi-ne ve bunun dönüştüğü ulusal yasaya göre, artık kullanılmayacak haldeki elektrikli cihazların ayrı toplanıp çevre dostu geri dönüşüm için gönderilmesi zorunludur.

Üretici garantisi

Bu STEINEL ürünü yüksek itina ile üretilmiş olup geçerli olan yönetmeliklere uygun olarak fonksiyon ve güvenlik testlerinden geçirilmiş ve son olarak numune kontrolü işlemleri uygulanmıştır. STEINEL firması ürünün mükemmel durumda ve fonksiyon özelliklerine sahip olduğunu garanti eder. Cihaz 36 ay garantilidir ve garanti süresi cihazın alıcıya satıldığı günden itibaren başlar. Firmamız malzeme ve imalat hatalarından kaynaklanan arızaları giderir, garanti kapsamında verilen bu hizmetler arızalı parçanın onarımı veya değiştirilmesi şeklinde yapılır ve bu seçime firmamız karar verir. Sarf malzemeleri, yönetmeliklere aykırı kullanım veya bakımdan kaynaklanan hasar ve eksiklikler garanti kapsamına dahil değildir. Bunun dışında yabancı eşyalar üzerinde oluşacak müteakip hasarlarda firmamızdan herhangi bir hak iddia edilemez.

Garanti hizmetlerinden yararlanmak sadece, cihaz sökülmeden ve parçalarına ayrılmadan, kasa fişi veya fatura (satın alış tarihini belirten bayi kaşesi ile) ile iyi şekilde ambalajlanarak yetkili servis merkezine gönderilmesi ile gerçekleşir.

Tamir servis hizmeti:

Garanti süresi dolduktan sonra oluşan arızalar veya garanti kapsamında bulunmayan parçaların tamiri için en yakın servis merkezimize başvurun.

3 Y I L
ÜRETİCİ
GARANTİSİ

HU Szerelési utasítás

Igen tisztelt Ügyfelünk!

Köszönjük bizalmát, amit a STEINEL mozgásérzékelős lámpa megvásárlásával kifejezésre juttatott. Ön egy kiváló minőségű termék mellett döntött, amelyet a legnagyobb gondossággal gyártottunk, próbáltunk ki és csomagoltunk.

Kérjük, az üzembe helyezés előtt tanulmányozza át alaposan ezt a használati útmutatót. Csak a szakemberű felszerelés és üzembehelyezés garantálja a hosszú távú, megbízható és zavarmentes működést. Kívánjuk, hogy új STEINEL mozgásérzékelős lámpájának használatában örömet lelj.

Készülékismertetés

Gyalogút-lámpa nemesacél csővel

- ① Hálózati kábel
- ② Talplemez
- ③ Nemesacél cső
- ④ Nemesacél burkolat
- ⑤ Hálózati csatlakozás
- ⑥ Érzékelő egység, 120°-ban elforgatható, az érzékelési tartomány és a G9-adapter beállításához

- ⑦ Alkonykapcsoló-beállítás
- ⑧ Időbeállítás
- ⑨ Alapvilágítás (fényerőcsökkentés)
- ⑩ Lámpaüveg
- ⑪ Működési elv
- ⑫ Érzékelési tartomány beszabályozás
- ⑬ Folyamatos világítási funkció



Biztonsági előírások

- A berendezésen végzett minden munka előtt gondoskodjon a feszültségmentesítésről!
- Szereléskor a csatlakoztatni kívánt vezetéknek feszültségmentesnek kell lennie. Ezért a szerelés megkezdése előtt kapcsolja le az áramot, és feszültség-ellenőrző segítségével ellenőrizze a feszültségmentességet!
- A mozgásérzékelős lámpa felszerelésekor hálózati feszültséggel dolgozik. Ezeket a munkákat ezért szakember által, a szokásos szerelési és csatlakoztatási előírásoknak megfelelően kell végrehajtani. (DE-VDE 0100, AT-ÖVE/ÖNORM E 8001-1, CH-SEV 1000)
- Csak eredeti alkatrészeket használjon!
- Javítását csak szakszerviz végezheti.

Működési ⑪

A beépített infravörös érzékelő három, 120°-os pyroszenzorral rendelkezik, melyek a mozgó testek (emberek, állatok stb.) láthatatlan hőszugárzását érzékelik.

A berendezés a felfogott hőszugárzást elektronikus jelvé alakítja, és ennek segítségével kapcsolja be automatikusan a világítótestet. Akadályokon (pl. falon vagy ablaküvegen) keresztül a hőszugárzás nem érzékelhető, ezért a fényszóró sem kapcsolódik be. A három pyro-szenzor segítségével 360°-os érzékelési szög és 30°-os nyitási szög érhető el.

Fontos: A mozgás érzékelése akkor a legbiztosabb, ha a berendezést egyik érzékelőnyílásával a mozgással párhuzamosan helyezi el, és a szenzor látóterét nem korlátozzák akadályok (pl. fák, falak stb.).

Az alább felsorolt fényforrásokkal kompatibilis fényszabályozók listája

A 110085995 WW E27 370MM EU LED fénycső a 110034358 GL 60 LED KÜLTÉRI LÁMPÁVAL szabályozható.

Bekötés ①

Az érzékelőt más fényforrásoktól legalább 50 cm-re kell felszerelni, mert azok hőszugárzása téves jelzést okozhat.

A hálózati vezeték csatlakoztatása (ld. az ábrán)

A hálózati kábel legalább kéteres vezeték:

L = fázis (többnyire fekete vagy barna)

N = nulla (többnyire kék)

Kétség esetén a kábeleket feszültség-ellenőrző segítségével azonosítani kell; az azonosítás befejezése után áramtalanítson ismét. A fázist (**L**) és a nulla vezetőket (**N**) kösse be a sorozatkapocsba. Amennyiben van, a védőföldelés vezetője (**PE, zöld/sárga**) szigetelőszalaggal biztosítható.

Fontos: A hálózati vezetéknek legalább 20 cm-rel hosszabbnak kell lennie, mint a tartócső.

Megjegyzés: A hálózati tápvezetékbe a ki- és bekapcsoláshoz természetesen egy hálózati kapcsoló is elhelyezhető. A folyamatos világítás funkciónak ez előfeltétele (ld. a Folyamatos világítási funkció fejezet) ⑬.

Megjegyzés: Műszaki okokból kifolyólag a LED világítótestek fénye bizonyos szabályozási fokozatokban gyenge - közepes mértékben pisloghat. Ilyenkor némileg módosítani kell a fényszabályozási szintet.

Műszaki adatok

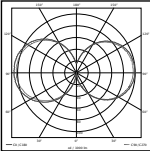
Méreték (ma x átm.):	1038 x átm. 120 (üveg) / átm. 220 (talp) mm
Hálózati csatlakozás:	220-240 V / 50/60 Hz
Teljesítményfelvétel (Pon)*:	9,2 W / E 27
Fényáram/Fényforrás hatásfoka*:	954 lm, 104 lm/W
Standby lámpa:	0,8 W
Fényáram/Hatásfok:	781 lm, 79,9 lm/W
Színhőmérséklet*:	3000 K (meleg fehér)
Színvisszaadási index*:	Ra = 82
Közepes mérési élettartam:	L70B50 25 °C esetén: > 20 000 óra
Színkonzisztencia SDCM*:	Kiindulási érték: 3
Fényeloszlás*:	
Érzékelési szög:	360°, 30°-os nyitási szöggel
Érzékelési hatótávolság:	max. 12 m
Szürkületi beállítás:	2-2000 Lux
Időbeállítás:	5 mp - 15 perc
Folyamatos világítás:	kapcsolható (4 óra) Előfeltétel: a hálózati vezetékbe kötött kapcsoló
Alapvilágítás:	10-50%
Védettségi mód:	IP 44
Védettségi osztály:	II
Környezeti hőmérséklet:	- 20 °C - + 40 °C
Ez a termék „F” energiahatékonysági osztályú fényforrást tartalmaz.	
* együtt szállított LED-lámpákkal	

Funkciók ⑦, ⑧, ⑨

Miután az érzékelő egységet beszerelte, bekötötte a hálózati csatlakozást, üzembe helyezheti a mozgás-érzékelős lámpát. A világítótest foglalata mellett talál-

ható a beállító szabályozó az alkonykapcsolóhoz, a kikapcsolási időhöz és az éjszakai világításhoz.

Alkonykapcsoló-beállítás (az érzékenység beállítása) ⑦

(gyári beállítás:
nappali üzem, 2000 lux)

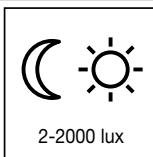

Az érzékelő érzékelési küszöbe fokozatmentesen állítható 2 – 2000 lux között.

A szabályzót a ☀-ra állítva = nappali üzem, kb. 2000 luxnál.

A szabályzót a ☾-ra állítva = alkonykapcsoló-üzem mód kb. 2 lux. Az érzékelési tartomány nappali fénynél történő beállításánál a szabályzót ☀-ra (nappali üzem-mód) kell állítani.

Kikapcsolás késleltetés (Időbeállítás) ⑧

(a gyári beállítás: 5 mp.)

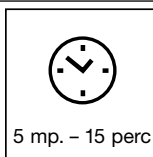

A világítási idő fokozatmentesen állítható 5 mp-től 15 percig.

A szabályzót a --ra állítva = a legrövidebb idő
A szabályzót a +ra állítva = a leghosszabb idő (15 perc)
Az érzékelési tartomány beállításakor ajánlott a legrövidebb időt – beállítani.

Alapvilágítás ⑨

(gyári beállítás:
alkonykapcsoló kikapcsolva: 0%)

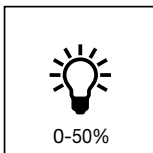

A lámpa fényforrásának teljesítményét max. 50 %-ig folyamatos világításként fokozatmentesen lehet beállítani. Ez azt jelenti, hogy csak az érzékelő érzékelési tartományában történő mozgás esetén kapcsolja maximális fényteljesítményre pl. az 1-4 W-os alapvilágítást.

Megjegyzés:

Alapvilágítás funkció csak alkonykapcsolós világítótestekkel.

Hatótávolság beállítás/finombeállítás ⑫

A szenzor maximális hatótávolsága 12 m. Kívánságra az érzékelési tartomány optimalizálható. A mellékelt takaróbetétek szolgálnak arra, hogy a lencse kívánt számú szegmensét letakarhassa, ill. a hatótávolságot egyéni igényei szerint lerövidíthesse. Ezáltal pl. az autók, gyalogosok által kiváltott téves riasztások

kizárhatók, vagy veszélyes területek célzottan megfigyelhetők. A takaróbetétek a bemélyített hornyok mentén függőleges és vízszintes irányban szétválaszthatók, vagy ollóval vághatók. Az érzékelő egység elfordíthatósága lehetővé teszi a végső finombeállítást.

Folyamatos világítási funkció ¹³

Ha hálózati vezetékbe kapcsolót iktat, az egyszerű be- és kikapcsoláson kívül a következő funkciók válnak lehetségessé:

Érzékelő üzemmód

1) Világítást bekapcsolni (ha a lámpa KI van kap-csolva):

A kapcsolót 1 x KI és BE kapcsolni.
A lámpa a kívánt időre bekapcsolva marad.

2) Világítást kikapcsolni (ha a lámpa BE van kap-csolva):

A kapcsolót 1 x KI és BE kapcsolni.
A lámpa kikapcsol, ill. érzékelős üzemre kapcsol.

Folyamatos világítás

1) Állandó világítás bekapcsolása:

A kapcsolót 2 x KI és BE kapcsolni. A lámpa 4 órára folyamatos üzembe kapcsol (a piros LED a lencse mögött világít). Ezután automatikusan ismét érzékelős üzemre kapcsol (lencse mögött piros LED ki)

2) Állandó világítás kikapcsolása:

A kapcsolót 1 x KI és BE kapcsolni. A lámpa kikapcsol, ill. érzékelős üzemre kapcsol.

Fontos:

A kapcsoló többször egymás utáni működtetését gyorsan kell végezni (0,5-1 mp. közötti tartományban).

Lágy bekapcsolás

A mozgásérzékelős lámpa lágy-bekapcsolás funkcióval rendelkezik. Ez azt jelenti, hogy bekapcsoláskor nem kapcsol azonnal teljes teljesítményre, hanem a fényerőt

egy másodperc alatt lassan növeli 100 %-ra. Kikapcsoláskor ugyanígy lassan csökken a fényerő.

Működési zavarok

Üzemzavar	Ok	Elhárítás
A mozgásérzékelős lámpa nem kap feszültséget	<ul style="list-style-type: none"> ■ a biztosíték meghibásodott, nincs bekapcsolva, a vezeték megszakadt ■ rövidzárlat 	<ul style="list-style-type: none"> ■ új biztosíték, hálózati kapcsolót bekapcsolni; vezetékét feszültségvizsgálóval ellenőrizni ■ csatlakozókat ellenőrizni
A mozgásérzékelős lámpa nem kapcsol be	<ul style="list-style-type: none"> ■ nappali üzemnél, az alkonycsoló éjszakai állásban van ■ a LED-es világítótest hibás ■ a hálózati kapcsoló KI van kapcsolva ■ a biztosíték meghibásodott ■ az érzékelési tartomány nincs célzottan beállítva ■ a belső elektronikus biztosíték aktiválódott (lencse mögött piros LED folyamatosan világít/villog) 	<ul style="list-style-type: none"> ■ újra beállítani (szabályzó ⑦) ■ kicserélni ■ bekapcsolni ■ új biztosíték, esetleg a csatlakozót ellenőrizni ■ újra beállítani ■ mozgásérzékelős lámpát kikapcsolni vagy világítótestet ellenőrizni/cserélni, és 5 mp múlva visszakapcsolni
A mozgásérzékelős lámpa nem kapcsol ki	<ul style="list-style-type: none"> ■ folyamatos mozgás az érzékelési tartományban ■ alapvilágítás 50%-ra 	<ul style="list-style-type: none"> ■ ellenőrizze az érzékelési tartományt, és szükség esetén állítsa be újra ■ állítsa az alapvilágítást 0%-ra (⑨ szabályzó)
A mozgásérzékelős lámpa szükségtelenül bekapcsol	<ul style="list-style-type: none"> ■ a szél fákat és bokrokat mozgat az érzékelési tartományban ■ az utcán haladó autókat érzékeli ■ hirtelen hőmérsékletváltozás az időjárás miatt (szél, eső, hó) vagy a ventilátorokból, nyitott ablakokon át kiáramló levegő miatt. 	<ul style="list-style-type: none"> ■ módosítsa az érzékelési területet ■ módosítsa az érzékelési területet ■ a tartományt módosítani, más felszerelési helyet választani
Megváltozott a mozgásérzékelős lámpa hatótávolsága	<ul style="list-style-type: none"> ■ más környezeti hőmérséklet 	<ul style="list-style-type: none"> ■ az érzékelési tartományt takaróbetétekkel pontosan beállítani
A lencse mögötti piros LED folyamatosan világít/villog annak ellenére, hogy nincs beállítva folyamatos fény	<ul style="list-style-type: none"> ■ a belső biztosíték aktiválódott 	<ul style="list-style-type: none"> ■ mozgásérzékelős lámpát kikapcsolni vagy világítótestet ellenőrizni/cserélni, és 5 mp múlva visszakapcsolni
LED-es világítótest pislog	<ul style="list-style-type: none"> ■ ennek műszaki oka van a különböző szabályozási fokozatokban 	<ul style="list-style-type: none"> ■ szabályozási szintet módosítani

Üzemeltetés/ápolás

A mozgásérzékelős lámpa a világítás automatikus kapcsolására alkalmas. A mozgásérzékelős lámpa működését az időjárási körülmények befolyásolhatják. Erős széllelkések, hóesés, eső, jégeső esetén téves kapcsolás történhet, mivel a hirtelen hőmérséklet-ingadozásokat a készülék a hőforrásoktól nem tudja megkülönböztetni. Az érzékelő lencséje szennyeződés esetén nedves ruhával (tisztítószertől) tisztítható meg.

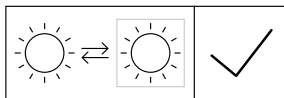

A fényforrást a végfelhasználó kicserélheti.

Ártalmatlanítás

Gondoskodjon az elektromos készülékek, a tartozékok és a csomagolás környezetbarát újrahasznosításáról.



Ne dobjon elektromos készülékeket a háztartási szemétkébe!

Csak az EU-országok esetében:

A használt elektromos és elektronikus berendezésekre vonatkozó hatályos európai irányelvek értelmében és azok nemzeti jogrendszerbe történő átültetése szerint a már nem működőképes elektromos berendezéseket külön kell gyűjteni és környezetbarát újrahasznosításukról kell gondoskodni.

Gyári garancia

Ezt a STEINEL-terméket a legnagyobb gondossággal készítettük, működését és biztonságát az érvényes előírásoknak megfelelően ellenőriztük majd szűrőpróbás ellenőrzésnek vetettük alá. STEINEL garanciát vállal a kifogástalan minőségre és működésre. A garancia ideje 36 hónap, ami a vásárlás napján kezdődik. Minden olyan hibát kijavítunk, ami anyag- vagy gyártási hibára vezethető vissza. A garancia teljesítésének módja lehet a hibás rész javítása vagy cseréje. Nem vállalunk garanciát kopásnak kitett alkatrészekre és olyan károsodásokra, amit szakszerűtlen kezelés vagy karbantartás okozott. Más tárgyakra következményként áttérhető károk a garanciából ki vannak zárva.

A garanciát csak akkor vállaljuk, ha a készüléket szét-szereltlen állapotban, a hiba rövid leírásával, pénztár-bizonylattal vagy számlával (vétel időpontjával, kereskedő pecsétjével) együtt, szakszerűen becsomagolva az illetékes szervizállomásra beküldték.

Szervizelés:

A garanciaidő lejártá után, vagy nem garanciális meghibásodások esetén javítási igényével kérjük, forduljon az Önhöz legközelebbi szervizhez.

3 ÉV
GYÁRTÓI
GARANCIA

HU

CZ Montážní návod

Vážený zákazníku,

děkujeme za důvěru, kterou jste nám projevil zakoupením této nové stropní sensorové lampy značky STEINEL. Rozhodl jste se pro vysoce kvalitní produkt, který byl vyroben, testován a zabalen s největší možnou pečlivostí.

Před instalací se, prosím, seznamte s tímto montážním návodem. Pouze odborně provedená instalace a zprovoznění totiž zaručí dlouhý, spolehlivý a bezporuchový provoz.

Přejeme vám, abyste byl s novou sensorovou lampou STEINEL naprosto spokojen.

Popis přístroje

Venkovní lampa s trubicou z jakostní oceli

- ① Přívodní kabel
- ② Podstavec
- ③ Trubka z jakostní oceli
- ④ Kryt z jakostní oceli
- ⑤ Připojení k síti
- ⑥ Sensorová jednotka, otočná o 120° k vyrovnání oblasti záhytu a adaptéru G 9

- ⑦ Soumrakové nastavení
- ⑧ Časové nastavení
- ⑨ Základní světlo (stmívání)
- ⑩ Sklo lampy
- ⑪ Princip činnosti
- ⑫ Seřízení oblasti záhytu
- ⑬ Funkce trvalého osvětlení



Bezpečnostní pokyny

- Před zahájením jakýchkoli prací na přístroji přerušit přívod napětí!
- Připojované elektrické vedení nesmí být během montáže pod napětím. Proto je nejprve třeba vypnout proud a poté pomocí zkoušečky napětí zkontrolovat, zda je vedení bez napětí.
- Při instalaci sensorového svítidla se jedná o práci na síťovém napětí. Musí proto být provedena odborníkem podle obvyklých předpisů pro instalaci elektrických zařízení a podmínek jejich připojení dle ČSN. (DE-VDE 0100, AT-ÖVE/ÖNORM E 8001-1, CH-SEV 1000)
- Používejte jen originální náhradní díly.
- Opravy mohou provádět jen odborné servisy.

Princip činnosti ⑪

Integrovaný infračervený senzor je vybaven třema pyroelektrickými senzory uspořádanými po 120°, které zaznamenávají neviditelné tepelné záření vydávané pohybujícími se těly (osob, zvířat atp.).

Takto zaznamenané tepelné záření se pak elektronikou převádí na signál, který automaticky zapíná lampu. Tepelné záření neprochází překážkami, jakými jsou například zdi nebo skleněné tabule, a v těchto případech tedy k zapnutí nedochází. Pomocí tří pyroelektrických senzorů je při úhlu otvoru 30° dosahováno úhlu záhytu 360°.

Důležité: Nejbezpečnějšího zachycení pohybu dosáhnete tehdy, je-li sensorové svítidlo jedním z otvorů senzoru namontováno paralelně ke směru chůze a senzoru přitom nebrání ve výhledu žádná překážka (jako např. stromy, zdi atp.).

Seznam kompatibilních útlumových regulátorů pro níže uvedené žárovky
110085995 svítící tyč LED WW E27 370 MM EU lze stmívat s 110034358 VENKOVNÍM SVÍTIDLEM GL 60 LED.

Instalace ①

Místo montáže by mělo být vzdáleno nejméně 50 cm od jiného svítidla, poněvadž tepelné záření může mít za následek spuštění systému.

Připojení k elektrické síti (viz obrázek)

K připojení k elektrické síti použijte alespoň dvou vodičový kabel.

L = fázový vodič (většinou černý nebo hnědý)

N = nulový vodič (většinou modrý)

V případě pochybností je nutno identifikovat jednotlivé vodiče kabelu pomocí zkoušečky napětí. Fázový (**L**) a nulový (**N**) vodič se připojí k zasouvacím svorkám. Jeli k dispozici, může být ochranný vodič (**PE, zelenožlutý**) zabezpečen izolační páskou.

Důležité: Přívodní kabel musí být alespoň o 20 cm delší než stojanová trubka.

Upozornění: V přívodním síťovém vedení může být samozřejmě zařazen běžný síťový vypínač. Což je předpokladem funkce trvalého osvětlení (viz kapitolu Funkce trvalého osvětlení) ⑬.

Upozornění: Z technických důvodů může v rámci některých útlumových stupňů dojít k lehkému až středně silnému kolísání LED žárovky. V tomto případě musí být mírně změněna úroveň útlumu.

Technická data

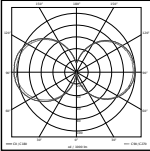
Rozměry (v x Ø):	1038 x Ø 120 (sklo) / Ø 220 (patice) mm
Síťové přívodní vedení:	220–240 V/50/60 Hz
Příkon (P _{on})*:	9,2 W/E 27
Světelný tok/účinnost žárovky*:	954 lm, 104 lm/W
Standby svítidlo:	0,8 W
Světelný tok/účinnost:	781 lm, 79,9 lm/W
Teplota barvy*:	3 000 K (teplá bílá)
Index reprodukce barev*:	R _a = 82
Průměrná jmenovitá životnost*:	L70B50 při 25 °C: > 20 000 hod.
Konzistence barev SDCM*:	počáteční hodnota: 3
Rozložení svítivosti*:	
Úhel záhytu:	360° s úhlem otevření 30°
Dosah záhytu:	max. 12 m
Soumrakové nastavení:	2–2000 lx
Časové nastavení:	5 s – 15 min
Trvalé osvětlení:	spínatelné (4 hod.) předpoklad: vypínač zapojený v síťovém přívodním vedení
Základní světlo:	10–50 %
Krytí:	IP 44
Třída ochrany:	II
Teplota prostředí:	-20 °C až +40 °C
Tento výrobek obsahuje světelný zdroj třídy energetické účinnosti „F“.	
* pro dodanou žárovku LED	

Funkce ⑦, ⑧, ⑨

Po provedení montáže sensorové jednotky a připojení k síti lze sensorové svítidlo uvést do provozu. Vedle objímky žárovky se nachází otočné regulátory

k nastavování soumraku, času a základního světla.

Soumrakové nastavení (práh citlivosti) ⑦

(nastavení z výroby: provoz za denního světla 2000 lx)

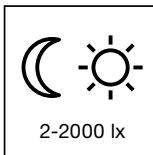

Prahovou reakční hodnotu senzoru je možno nastavovat plynule v rozmezí od 2 do 2000 lx.

Otočný regulátor nastavený na ☀ = provoz za denního světla, tedy asi 2000 lx.

Otočný regulátor nastavený na ☾ = soumrakový provoz přibližně 2 lx. K nastavení oblasti záchytu za denního světla je třeba otočný regulátor nastavit na ☀ (provoz za denního světla).

Zpoždění vypnutí (časové nastavení) ⑧

(nastavení z výroby: 5 s)

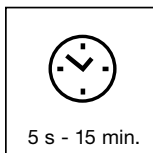

Doba, po kterou má lampa svítit, je plynule nastavitelná v rozmezí 5 s až 15 min.

Otočný regulátor nastavený na - = nejkratší čas

Otočný regulátor nastavený na + = nejdelší čas (15 min.)

Při nastavování oblasti záchytu se doporučuje zvolit nejkratší dobu -.

Základní světlo ⑨

(nastavení z výroby: tlumení vypnuto: 0%)

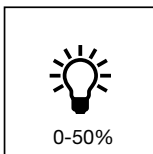

Světelný výkon lampy přepnuté do režimu trvalého osvětlení lze plynule nastavovat max. do 50 %.

To znamená: Až při pohybu v oblasti záchytu senzoru se světlo, např. základní osvětlení 1-4 W, zapne na maximální světelný výkon.

Upozornění: Funkce základního světla jen se stmívatelnými žárovkami.

Nastavení / seřízení dosahu ⑫

Maximální dosah senzoru činí 12 m. Podle potřeby může být optimalizována oblast záchytu. Přiložené krycí clony slouží k zakrytí libovolného počtu segmentů čočky a případně i k individuálnímu zkrácení dosahu. Tím se zajistí vyloučení chybných zapnutí, např. v důsledku průjezdu automobilů, pohybu kolemjdou-

cích atd., případně cílené sledování nebezpečných míst. Jednotlivé krycí clony lze oddělit nebo odstříhnout nůžkami - ve vodorovném i svislém směru - podél předem vyražených dělicích drážek. Otáčivost sensorové jednotky umožňuje poslední jemné seřízení.

Funkce trvalého osvětlení ⁽¹³⁾

Je-li v přívodním síťovém vedení zařazen síťový vypínač, jsou vedle jednoduchého zapínání a vypínání možné i následující funkce:

Senzorový provoz

1) Zapnutí světla (je-li svítidlo vypnuté):

Vypínač 1 x VYPNOUT a ZAPNOUT.

Svítidlo zůstane po nastavenou dobu zapnuto.

2) Vypnutí světla (je-li svítidlo zapnuté):

Vypínač 1 x VYPNOUT a ZAPNOUT.

Lampa zhasne popř. přejde do senzorového provozu.

Provoz trvalého osvětlení

1) Zapnutí trvalého osvětlení:

Vypínač 2 x VYPNOUT a ZAPNOUT. Lampa se na 4 hodiny přepne na trvalý provoz (červená světelná dioda za čočkou svítí). Poté opět automaticky přejde do senzorového provozu (červená LED za čočkou nesvítí)

2) Vypnutí trvalého osvětlení:

Vypínač 1 x VYPNOUT a ZAPNOUT. Lampa zhasne popř. přejde do senzorového provozu.

Důležité:

Několikeré stisknutí vypínače by se mělo dít rychle za sebou (v rozmezí 0,5-1 s).

Pozvolné rozjasňování světla

Senzorová lampa má funkci pozvolného rozjasňování světla. To znamená, že se světlo po zapnutí nesepe ne přímo na maximální výkon, ale během jedné sekundy

se pomalu zvýší jas až na 100%. Stejným způsobem probíhá snižování výkonu světla při jeho vypnutí.

Provozní poruchy

Porucha	Příčina	Náprava
Senzorová lampa je bez napětí	<ul style="list-style-type: none">■ Vadná pojistka, lampa není zapnuta, přerušené vedení■ Zkrat	<ul style="list-style-type: none">■ Nová pojistka, zapnout síťový vypínač; zkontrolovat vedení pomocí zkoušečky napětí■ Zkontrolovat připojení
Senzorová lampa nezapíná	<ul style="list-style-type: none">■ Při denním provozu, soumrakové nastavení je nastaveno na noční provoz■ Vadná žárovka LED■ Síťový vypínač v poloze VYPNUTO■ Vadná pojistka■ Oblast záchytu není přesně nastavena■ Došlo k aktivaci vnitřní elektrické pojistky (červená LED za čočkou svítí/stále bliká)	<ul style="list-style-type: none">■ Znovu nastavit (regulátor ⁽⁷⁾)■ Vyměnit■ Zapnout■ Nová pojistka, popř. zkontrolovat připojení■ Znovu seřídít■ Vypnout senzorovou lampu nebo zkontrolovat/vyměnit žárovku a po 5 s ji zase zapnout
Senzorová lampa nevypíná	<ul style="list-style-type: none">■ Trvalý pohyb v oblasti záchytu■ Základní světlo na 50 %	<ul style="list-style-type: none">■ Zkontrolovat oblast a případně znovu seřídít■ Základní světlo nastavit na 0 % (regulátor ⁽⁹⁾)
Senzorová lampa zapíná v nevhodnou dobu	<ul style="list-style-type: none">■ Vítr pohybuje stromy a keři v oblasti záchytu■ Zaznamenávání pohybu aut na ulici■ Náhlá změna teploty způsobená povětrnostními vlivy (vítr, déšť, sníh) nebo odvětrávaným vzduchem proudícím od ventilátorů či z otevřených oken	<ul style="list-style-type: none">■ Přestavit oblast záchytu■ Přestavit oblast záchytu■ Změnit oblast záchytu, změnit místo montáže
Změna dosahu senzorové lampy	<ul style="list-style-type: none">■ Změny okolní teploty	<ul style="list-style-type: none">■ Provést přesné nastavení oblasti záchytu pomocí krycích segmentů
Červená LED za čočkou svítí/stále bliká, ačkoli není nastaveno trvalé osvětlení	<ul style="list-style-type: none">■ Aktivována interní pojistka	<ul style="list-style-type: none">■ Vypnout senzorovou lampu nebo zkontrolovat/vyměnit žárovku a po 5 s ji zase zapnout
Žárovka LED kolísá	<ul style="list-style-type: none">■ Z technických důvodů v různých útlumových stupních	<ul style="list-style-type: none">■ Změnit úroveň útlumu

Provoz/ošetřování

Senzorová lampa je vhodná k použití tam, kde je potřebné automatické zapínání světla. Funkci senzorové lampy mohou ovlivnit povětrnostní vlivy; při silných poryvech větru, sněžení, dešti nebo krupobití může dojít k chybnému zapnutí, poněvadž náhlé výkyvy teploty nemohou být odlišeny od skutečných zdrojů tepla. Snímací čočka je v případě znečištění možno očistit vlhkým hadříkem (bez použití čisticích prostředků).

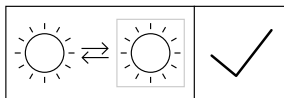

Světelný zdroj vyměnitelný koncovým uživatelem.

Likvidace

Elektrická zařízení, příslušenství a obaly by měly být odvezeny k ekologickému opětovnému zhodnocení.



Nevyhazujte elektrická zařízení do domovního odpadu!

Jen pro země EU:

V souladu s platnou evropskou směrnicí o odpadních elektrických a elektronických zařízeních a jejím převedení do národního práva musí být nepoužitelná elektrická zařízení separována a odevzdána k ekologické-

Záruka výrobce

Tento výrobek firmy STEINEL je vyráběn s maximální pozorností věnovanou jeho funkčnosti a bezpečnosti, které byly vyzkoušeny podle platných předpisů, přičemž se výrobek rovněž podrobil namátkové výstupní kontrole. Firma STEINEL přebírá záruku za bezvadné provedení a funkčnost. Záruka se poskytuje v délce 36 měsíců a začíná dnem prodeje výrobku spotřebiteli. Odstraněny budou nedostatky zapříčiněné vadným materiálem nebo výrobními vadami, přičemž záruka spočívá v opravě nebo výměně vadných částí podle našeho rozhodnutí. Záruka se nevztahuje na škody na dílech podléhajících opotřebení rovněž i na škody a vady zapříčiněné nesprávným zacházením nebo údržbou. Uplatňování dalších nároků následných škod na cizích věcech je vyloučeno.

Záruka bude uznána jen tehdy, bude-li nedemontovaný přístroj s krátkým popisem závady, pokladní stvrzenkou nebo fakturou (datum prodeje a razítko prodejny), dobře zabalen a poslán na adresu příslušného servisu.

Servisní opravy:

Po uplynutí záruční doby nebo v případě závad, na které se záruka nevztahuje, se u nejbližší servisní stanice informujte o možnosti opravy.

3 LETÁ
ZÁRUKA
VÝROBCE

SK Návod na montáž

Vážený zákazník,

d'akujeme vám za dôveru, ktorú ste nám prejavili zakúpením vášho nového senzorového svietidla STEINEL. Rozhodli ste sa pre vysokohodnotný kvalitný produkt, ktorý bol vyrobený, testovaný a balený s najvyššou starostlivosťou.

Prosím oboznámte sa pred inštaláciou s týmto montážnym návodom. Pretože len správna inštalácia a uvedenie do prevádzky zaručuje dlhodobú, spoľahlivú a bezporuchovú prevádzku. Želáme vám veľa potešenia s vašim novým senzorovým svietidlom STEINEL.

Popis prístroja

Vonkajšie svietidlo s rúrou z ušľachtilej ocele

- ① Prívod
- ② Základová doska
- ③ Rúra z ušľachtilej ocele
- ④ Kryt z ušľachtilej ocele
- ⑤ Sieťové pripojenie
- ⑥ Senzorová jednotka otočná o 120° na nastavenie oblasti snímania a adaptéra G9

- ⑦ Nastavenie súmraku
- ⑧ Nastavenie času
- ⑨ Základné svetlo (s tlmením)
- ⑩ Sklo svietidla
- ⑪ Princíp
- ⑫ Nastavenie oblasti snímania
- ⑬ Funkcia trvalého svetla



Bezpečnostné pokyny

- Pred všetkými prácami na prístroji prerušte prívod napätia!
- Pri montáži musí byť pripájané elektrické vedenie bez napätia. Preto je potrebné najskôr vypnúť elektrický prúd a skontrolovať beznapätovosť pomocou skúšačky napätia.
- Pri inštalácii senzorového svietidla ide o prácu na

sieťovom napätí. Musí ju preto vykonať osoba s príslušnou elektrotechnickou kvalifikáciou v súlade s národnými inštalačnými predpismi a pripájacími podmienkami. (DE-VDE 0100, AT-ÖVE/ÖNORM E 8001-1, CH-SEV 1000)

- Používajte len originálne náhradné diely.
- Opravy môžu vykonávať len autorizované servisy.

Princíp ⑪

Integrovaný infračervený senzor je vybavený troma 120° pyrosenzormi, ktoré snímajú neviditeľné tepelné žiarenie pohybujúcich sa telies (ľudí, zvierat atď.).

Takto snímané tepelné žiarenie sa elektronicky spracuje a automaticky zapína svietidlo. Cez prekážky, ako napr. múry alebo sklenené tabule, sa tepelné žiarenie nezaznamená, tým pádom sa neuskutoční zapnutie. Pomocou troch pyrosenzorov sa dosahuje uhol snímania 360° s uhlom otvorenia 30°.

Dôležité: Najstiejšie snímame pohybu dosiahnete, ak senzorové svietidlo namontujete s jedným zo senzorových otvorov rovnobežne so smerom pohybu a ak výhľad senzora neobmedzujú žiadne prekážky (ako napr. stromy, múry atď.).

Zoznam kompatibilných stmievacích spínačov pre nižšie uvedené svetelné zdroje
V prípade 110085995 LED trubice WW E27 370MM EU je možné regulovať intenzitu svetla v kombinácii s 110034358 EXTERIÉROVÝM SVIETIDLOM GL 60 LED.

Inštalácia ①

Miesto montáže by malo byť od iného svetidla vzdialené minimálne 50 cm, keďže tepelné žiarenie môže viesť k spusteniu systému.

Pripojenie sieťového prívodu (pozri obr.)

Sieťový prívod je tvorený minimálne dvojžilovým káblom:

L = fáza (zvyčajne čierna alebo hnedá)

N = nulový vodič (zvyčajne modrý)

V prípade pochybností musíte káble identifikovať prístrojom na meranie napätia; po preskúšaní káblov znovu vypnite elektrické napätie. Fáza (**L**) a nulový vodič (**N**) sa pripájajú na násuvné svorky. Ak je prítomný ochranný vodič (**PE, zeleno/žltý**), možno ho zabezpečiť izolačnou páskou.

Dôležité: Prívod musí byť minimálne o 20 cm dlhší ako rúrový stojan.

Upozornenie: K sieťovému prívodu možno samozrejme namontovať sieťový spínač na zapínanie a vypínanie. Pre funkciu nepretržitého svietenia je to predpoklad (pozri kapitolu Funkcia nepretržitého svietenia) ③.

Upozornenie: Z technických príčin môže pri určitých tlmiacich stupňoch dôjsť k miernemu až strednému mihotaniu LED žiarovky. V tomto prípade sa musí úroveň tlmenia mierne zmeniť.

Technické údaje

Rozmery (V x Ø): 1038 x Ø 120 (sklo) / Ø 220 (nožička) mm

Sieťová prípojka: 220 – 240 V / 50/60 Hz

Príkion (P_{on}): 9,2 W / E 27

Svetelný tok/efektívnosť svetelného zdroja*: 954 lm, 104 lm/W

Standby, svetidlo: 0,8 W

Svetelný tok/efektívnosť: 781 lm, 79,9 lm/W

Teplota farby*: 3000 K (teplá biela)

Index reprodukcie farieb*: R_a = 82

Priemerná dimenzovaná životnosť*: L70B50 pri 25 °C: > 20 000 hod.

Konzistencia farieb SDCM*: počiatočná hodnota: 3

Distribúcia intenzity svetla*:

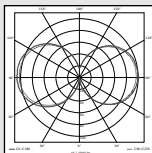

Uhol snímania: 360° s uhlom otvorenia 30°

Dosah snímania: max. 12 m

Nastavenie stmievania: 2 – 2000 lx

Nastavenie času: 5 s – 15 min

Trvalé svetlo: spínateľné (4 hod.) predpoklad:
spínač zapojený v napájacom vedení

Základné svetlo: 10 – 50 %

Krytie: IP 44

Trieda ochrany: II

Teplota okolia: -20 °C až +40 °C

Tento výrobok obsahuje svetelný zdroj triedy energetickej účinnosti „F“.

*pre dodaný LED svetelný zdroj

Funkcie ⑦, ⑧, ⑨

Po namontovaní senzornej jednotky a realizácii sieťového pripojenia je možné senzorné svetidlo uviesť do prevádzky. Vedľa objímky na svetelný zdroj

sa nachádzajú regulátory na nastavenie stmievania, času a základného svetla.

Nastavenie stmievania (prah citlivosti) ⑦

(nastavenie od výrobcu: prevádzka pri dennom svetle 2000 lx)

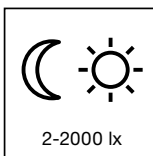

Plynulo nastaviteľný prah citlivosti senzora od 2 – 2000 lx.

Regulátor nastavený na ☀ = prevádzka pri dennom svetle cca 2000 lx.
Regulátor nastavený na ☾ = prevádzka pri súmraku cca 2 lx. Na nastavenie oblasti snímania pri dennom svetle treba regulátor nastaviť na ☀ (prevádzka pri dennom svetle).

Oneskorenie vypnutia (nastavenie času) ⑧

(nastavenie od výrobcu: 5 sek.)



Plynulo nastaviteľná doba svietenia od 5 sek. do 15 min.

Regulátor nastavený na – = najkratší čas
Regulátor nastavený na + = najdlhší čas (15 min.)

Pri nastavení oblasti snímania sa odporúča zvoliť najkratší čas –.

Základné svetlo ⑨

(nastavenie od výrobcu: tmenie vypnuté: 0 %

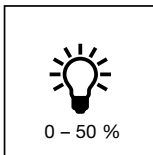

Svetelný výkon svetidla sa dá plynulo nastaviť až do max. 50 % ako nepretržité svietenie.
To znamená: Až v prípade pohybu v oblasti snímania senzora sa svetlo prepne napr. z 1 až 4 W základného osvetlenia na maximálny svetelný výkon.

Upozornenie: Funkcia základného svetla je možná len so stmievateľnými svetelnými zdrojmi.

Nastavenie dosahu/justáž ⑫

Maximálny dosah senzora je 12 m. Podľa potreby možno oblasť snímania optimalizovať. Priložené kryty slúžia na zakrytie ľubovoľného počtu šošovkových segmentov, resp. na individuálne skrátenie dosahu. Tým možno vylúčiť chybné zapnutie spôsobené prostredníctvom napr. áut, chodcov atď., alebo cieľene

sledovať rizikové miesta. Kryty možno rezať alebo strihať nožnicami pozdĺž drážkovaných dielikov vo zvislom a vodorovnom smere. Otočnosť senzornej jednotky umožňuje definitívne jemné doladenie.

Funkcia trvalého svietenia 13

Ak sa k sieťovému prívodu namontuje sieťový spínač, sú okrem jednoduchého zapnutia a vypnutia možné nasledovné funkcie:

Senzorová prevádzka

1) Zapnutie svetla (ak je svietidlo VYPNUTÉ):

Spínač 1 x VYPNÚŤ a ZAPNÚŤ.

Svietidlo ostane počas nastavenej doby zapnuté.

2) Vypnutie svetla (ak je svietidlo ZAPNUTÉ):

Spínač 1 x VYPNÚŤ a ZAPNÚŤ.

Svietidlo sa vypne, resp. prejde do senzorovej prevádzky.

Prevádzka nepretržitého svietenia

1) Zapnutie nepretržitého svietenia:

Spínač 2 x VYPNÚŤ a ZAPNÚŤ. Svetidlo sa na 4 hodiny nastaví na nepretržité svietenie (červená LED svieti za šošovkou). Následne sa znovu automaticky prepne do senzorovej prevádzky (červená LED za šošovkou nesvieti).

2) Vypnutie nepretržitého svietenia:

Spínač 1 x VYPNÚŤ a ZAPNÚŤ. Svetidlo sa vypne, resp. prejde do senzorovej prevádzky.

Dôležité:

Viacnásobné stlačenie spínača by malo nasledovať rýchlo za sebou (v rozsahu 0,5 – 1 s).

Pozvoľné rozsvietenie svetla

Senzorové svietidlo je vybavené funkciou pozvoľného rozsvietenia svetla. To znamená, že sa svetlo pri zapnutí neprepne priamo na maximálny výkon, ale jas sa

v priebehu jednej sekundy pomaly zvyšuje až na 100 % Rovnako sa svetlo pri vypnutí pomaly znižuje.

Prevádzkové poruchy

Porucha	Príčina	Riešenie
Senzorové svietidlo bez napätia	<ul style="list-style-type: none">■ defektná poistka, svietidlo nie je zapnuté, prerušené vedenie■ skrat	<ul style="list-style-type: none">■ vymeniť poistku, zapnúť sieťový vypínač; skontrolovať vedenie so skúšačkou napätia■ skontrolovať napájanie
Senzorové svietidlo sa nezapína	<ul style="list-style-type: none">■ počas dennej prevádzky, nastavenie stmievania na nočnej prevádzke■ chybná LED žiarovka■ sieťový vypínač VYP■ poistka je defektná■ oblasť snímania nie je cielene nastavená■ bola aktivovaná interná elektrická poistka (červená LED za šošovkou svieti/trvalo bliká)	<ul style="list-style-type: none">■ nastaviť nanovo (regulátor 7)■ vymeniť■ zapnúť■ nová poistka, resp. skontrolovať napájanie■ znovu nastaviť■ senzorové svietidlo vypnite alebo skontrolujte/vymeňte žiarovku a o 5 s znova zapnite
Senzorové svietidlo sa nevypína	<ul style="list-style-type: none">■ neustály pohyb v oblasti snímania■ základné svetlo na 50 %	<ul style="list-style-type: none">■ skontrolovať a prípadne znovu nastaviť oblasť■ nastavenie základného svetla na 0 % (regulátor 9)
Senzorové svietidlo sa zapína nežiaducim spôsobom	<ul style="list-style-type: none">■ vietor hýbe konármi stromov a kríkmi v oblasti snímania■ snímanie automobilov na ceste■ náhla zmena teploty spôsobená počasím (vietor, dážď, sneh) alebo výfukovým vzduchom z ventilátorov, otvorených okien	<ul style="list-style-type: none">■ prestaviť oblasť■ prestaviť oblasť■ zmeniť oblasť, preložiť miesto montáže
Senzorové svietidlo zmena dosahu	<ul style="list-style-type: none">■ iné teploty okolia	<ul style="list-style-type: none">■ presne nastaviť oblasť snímania pomocou krytov
Červená LED za šošovkou svieti/trvalo bliká, hoci nie je nastavené trvalé svetlo	<ul style="list-style-type: none">■ interná poistka aktivovaná	<ul style="list-style-type: none">■ senzorové svietidlo vypnite alebo skontrolujte/vymeňte žiarovku a o 5 s znova zapnite
Svetlo žiarovky LED sa mihoce	<ul style="list-style-type: none">■ spôsobené technickými príčinami v rôznych stupňoch tlmenia	<ul style="list-style-type: none">■ zmeňte úroveň tlmenia

Prevádzka/starostlivosť

Senzorové svetlo je vhodné na automatické zapínanie svetla. Poveternostné vplyvy môžu ovplyvňovať funkčnosť senzorového svetidla, pri silných nárazoch vetra, snežení, daždi, krupobití môže dôjsť k chybnému spusteniu, keďže náhle výkyvy teploty nie je možné rozoznať od tepelných zdrojov. Snímaciu šošovku možno v prípade znečistenia vyčistiť pomocou vlhkej handry (bez čistiaceho prostriedku).

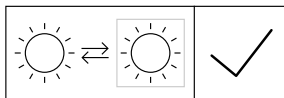

Svetelný zdroj môže vymeniť koncový používateľ.

Zneškodnenie

Elektrické zariadenia, príslušenstvo a obaly odovzdajte na ekologickú recykláciu.



Elektrické zariadenia nevyhadzujte do komunálneho odpadu!

Iba pre krajiny EÚ:

Podľa platnej európskej smernice o odpade z elektrických a elektronických zariadení a jej implementácie do národnej legislatívy sa musia nepoužívané elektrické a elektronické zariadenia zbierať separovane a odovzdať na ekologickú recykláciu.

Záruka výrobcu

Tento výrobok STEINEL je vyrobený s najvyššou starostlivosťou, je funkčne a bezpečnostne preskúšaný podľa platných predpisov a následne boli vykonané náhodné kontroly. STEINEL preberá záruku bezchybného stavu a funkčnosti. Záručná doba je 36 mesiacov a začína sa dňom predaja zákazníkovi. Odstránime nedostatky, ktoré vyplývajú z chyby materiálu alebo výrobných chýb, záručné plnenie sa uskutočňuje opravou alebo výmenou chybných dielov podľa nášho uváženia. Záručné plnenie sa nevzťahuje na poškodenie opotrebovaných dielov ani na škody a nedostatky, ktoré vznikli nesprávnym používaním alebo údržbou. Ďalšie následné škody na cudzích objektoch sú vylúčené zo záruky.

Záruka sa poskytne iba vtedy, ak sa nezobraný prístroj, s krátkym popisom chyby, účtenkou alebo faktúrou (dátum kúpy a pečiatka predajcu), dobre zabalený, zašle na príslušnú servisnú stanicu.

Servis pre opravy:

Po uplynutí záručnej doby alebo v prípade chýb, na ktoré sa nevzťahuje záruka, sa o možnosti opravy informuje v najbližšom servise.

3 ROKY
ZÁRUKA
VÝROBCU

SK

PL Instrukcja montażu. Tłumaczenie instrukcji oryginalnej

Szanowny Nabywco!

Dziękujemy za okazane zaufanie i zakup nowej lampy z czujnikiem ruchu marki STEINEL. Wybraliście Państwo wyrób wysokiej jakości, który wyprodukowano, przetestowano i zapakowano z największą starannością.

Przed uruchomieniem prosimy zapoznać się z poniższą instrukcją montażu. Tylko prawidłowa instalacja i uruchomienie urządzenia zapewniają długoletnią, niezawodną i bezusterkową eksploatację. Życzymy Państwu wiele radości z użytkowania Waszej nowej lampy z czujnikiem ruchu marki STEINEL.

Opis urządzenia

Lampa do oświetlania ścieżek z rurą ze stali szlachetnej

- ① Przewód zasilający
- ② Płytki nożyki
- ③ Rura ze stali szlachetnej
- ④ Pokrywa ze stali szlachetnej
- ⑤ Zasilanie sieciowe
- ⑥ Moduł czujnika, obracany w zakresie 120° do ustawiania zasięgu czujnika i łącznik G9

- ⑦ Ustawianie czułości zmierzchovej
- ⑧ Ustawianie czasu załączenia
- ⑨ Światło podstawowe (ściemnianie)
- ⑩ Klosz lampy
- ⑪ Zasada działania
- ⑫ Ustawianie obszaru wykrywania
- ⑬ Funkcja stałego świecenia



Wskazówki bezpieczeństwa

- Przed przystąpieniem do jakiegokolwiek pracy przy urządzeniu należy wyłączyć napięcie zasilające!
- Przewód zasilający, który należy podłączyć przy montażu nie może być pod napięciem. Dlatego najpierw należy wyłączyć prąd i sprawdzić brak napięcia przy pomocy próbnika napięcia.
- Podczas instalacji lampy z czujnikiem ruchu chodzi o pracę wykonywaną pod napięciem sieciowym.

Dlatego powinien ją wykonać specjalista, zgodnie z obowiązującymi w danym kraju przepisami dotyczącymi instalacji i podłączania do zasilania elektrycznego. (DE-VDE 0100, AT-ÖVE/ÖNORM E 8001-1, CH-SEV 1000)

- Stosować tylko oryginalne części zamienne.
- Naprawy mogą wykonywać jedynie autoryzowane punkty serwisowe.

Zasada działania ⑪

Zintegrowany w lampie czujnik na podczerwień wyposażony jest w trzy pirodetektory 120°, które odbierają niewidzialne promieniowanie ciepłe, emitowane przez poruszające się ciała (ludzi, zwierząt itp.).

Zarejestrowane w ten sposób promieniowanie ciepłe przetwarzane jest przez układ elektroniczny, powodując automatyczne włączenie lampy. Przeszkody, np. mury lub szyby szklane nie pozwalają na wykrycie promieniowania ciepłego, a zatem nie następuje włączenie lampy. Za pomocą trzech pirodetektorów uzyskuje się kąt wykrywania 360° z kątem rozwarcia 30°.

Ważne: Najpewniejsze wykrywanie poruszających się obiektów uzyskuje się, gdy lampa zamontowana jest równoległe do kierunku ruchu i żadne przeszkody (np. drzewa, mury itp) nie zasłaniają czujnika ruchu.

Lista ściemniaczy kompatybilnych z poniższymi lampami

110085995 żarówka pręt LED WW E27 370MM UE jest ściemniaczem za pomocą 110034358 LAMPY ZEWNĘTRZNEJ GL 60 LED.

Instalacja ①

Miejsce montażu powinno być oddalone o co najmniej 50 cm od następnej lampy, ponieważ promieniowanie ciepłe może spowodować błędne działanie systemu.

Podłączenie przewodu zasilającego (patrz rys)

Przewód zasilający jest kablem co najmniej 2-żyłowym:

L = przewód fazowy (najczęściej czarny lub brązowy)

N = przewód neutralny (najczęściej niebieski)

W razie wątpliwości należy zidentyfikować próbnikiem poszczególne żyły przewodu, następnie ponownie wyłączyć napięcie. Przewód fazowy (**L**) i neutralny (**N**) należy podłączyć do odpowiednich zacisków wtykowych. Jeżeli występuje przewód ochrony (**PE, zielony/żółty**) można go zabezpieczyć taśmą izolacyjną.

Ważne: Przewód zasilający powinien być o 20 cm dłuższy niż rurka nóżki.

Wskazówka: W przewodzie zasilającym można oczywiście zainstalować wyłącznik sieciowy do ręcznego włączania/wyłączania oświetlenia. Jest to warunkiem w przypadku funkcji stałego świecenia lampy (patrz rozdział Funkcja stałego świecenia) ⑬.

Wskazówka: w niektórych poziomach przyciemnienia może dojść do lekkiego lub średniego migotania lampy LED, co jest uwarunkowane technicznie. W takiej sytuacji należy nieznacznie zmienić poziom przyciemnienia.

Dane techniczne

Wymiary (H x Ø): 1038 x Ø 120 (szkło) / Ø 220 (stopka) mm

Zasilanie sieciowe: 220–240 V / 50/60 Hz

Pobór mocy (Pon)*: 9,2 W / E 27

Strumień światła/wydajność lampy*: 954 lm, 104 lm/W

Lampa w trybie czuwania: 0,8 W

Strumień światła/wydajność: 781 lm, 79,9 lm/W

Temperatura barwowa*: 3000 K (cieple białe światło)

Indeks oddawania barw*: Ra = 82

Średnia znamionowa żywotność*: L70B50 przy 25°C: > 20 000 h

Jednolitość barwy SDCM*: wartość początkowa: 3

Rozkład natężenia światła*:

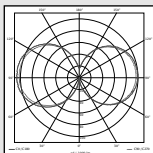

Kąt wykrywania: 360° z kątem rozwarcia 30°

Zasięg wykrywania czujnika: maks. 12 m

Ustawianie progu czułości zmierzchowej: 2–2000 luksów

Ustawienie czasu: 5 s – 15 min

Światło stałe: przełączanie (4 h) warunek:
wyłącznik zainstalowany w sieciowym przewodzie zasilającym

Światło podstawowe: 10–50%

Stopień ochrony: IP 44

Klasa ochronności: II

Temperatura otoczenia: od -20°C do 40°C

Ten produkt zawiera źródło światła o klasie wydajności energetycznej „F”.

* dotyczy dostarczonego w zestawie produktu oświetleniowego LED

Funkcje ⑦, ⑧, ⑨

Po zamontowaniu modułu czujnika i podłączeniu do zasilania sieciowego można uruchomić lampę z czujnikiem ruchu. Obok oprawy żarówki znajdują się pokręta do ustawiania

progów czułości zmierzchowej, czasu i regulacji światła podstawowego.

Ustawianie progów czułości zmierzchowej ⑦

(Ustawienie fabryczne: praca przy świetle dziennym, 2000 luksów)

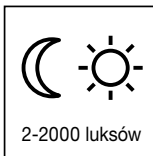

Płynnie ustawiany próg czułości czujnika w zakresie 2-2000 luksów.

Pokrętko regulacyjne ustawione na znaku ☀ = praca przy świetle dziennym, ok. 2000 luksów.

Pokrętko regulacyjne ustawione na znaku ☾ = praca o zmierzchu, próg czułości ok. 2 luksy. Podczas ustawiania zasięgu czujnika przy świetle dziennym należy ustawić pokrętko regulacyjne na znaku ☀ (dzienny tryb pracy).

Ustawianie czasu świecenia (opóźnienie wyłączenia) ⑧

(Ustawienie fabryczne: 5 s)

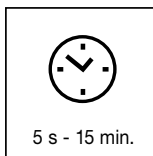

Płynnie ustawiany czas świecenia lampy w zakresie od 5 s do 15 min.

Pokrętko regulacyjne ustawione na znaku - = najkrótszy czas
Pokrętko regulacyjne ustawione na znaku + = najdłuższy czas (15 min.)

Podczas ustawiania zasięgu czujnika zalecamy ustawienie najkrótszego czasu świecenia -.

Światło podstawowe ⑨

(Ustawienie fabryczne: ściemnianie wyłączone: 0%)

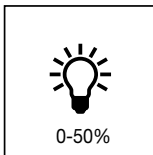

Jasność lampy włączonej jako światło stałe można ustawiać płynnie w zakresie do maks. 50% mocy. Oznacza to, że dopiero po wykryciu ruchu w obszarze wykrywania czujnika światło zostanie przełączone z np. 1-4 W oświetlenia podstawowego na maksymalną wydajność świetlną.)

Informacja: funkcja podstawowego oświetlenia tylko ze ściemnianymi produktami oświetleniowymi.

Ustawianie zasięgu czujnika/regulacja ⑫

Maksymalny zasięg czujnika wynosi 12 m. W zależności od potrzeb zasięg czujnika można optymalnie wyregulować. Przesłony należące do wyposażenia służą do zasłonięcia dowolnej ilości segmentów soczewki lub do indywidualnego skrócenia zasięgu czujnika. W ten sposób eliminuje się czynniki mogące zakłócić prawidłowe działanie czujnika,

np.: samochody lub przechodniów itp., bądź też wybiórczo kontroluje pewne strefy. Przesłony można rozdzielić wzdłuż przygotowanych w tym celu pionowych lub poziomych rowków albo rozciąć nożyczkami. Obracając moduł czujnika można na zakończenie dokładnie wyregulować jego zasięg.

Funkcja stałego świecenia 13

Jeśli w przewodzie zasilającym jest zainstalowany wyłącznik sieciowy, to oprócz zwykłego włączania i wyłączania lampy można ustawić następujące funkcje:

Tryb pracy czujnika

1) Włączanie światła (gdy lampa jest wyłączona):

1 x wyłączyć i włączyć wyłącznik.

Lampa będzie świecić w zaprogramowanym czasie.

2) Wyłączanie światła (gdy lampa jest włączona):

1 x wyłączyć i włączyć wyłącznik.

Lampa gaśnie lub przechodzi na tryb pracy czujnika.

Funkcja stałego świecenia

1) Włączanie stałego świecenia:

2 x wyłączyć i włączyć wyłącznik. Lampa jest ustawiona na stałe świecenie przez 4 godziny (świeci się czerwona dioda za soczewką). Następnie przechodzi automatycznie na tryb pracy czujnika (czerwona dioda LED za soczewką wyłączona).

2) Wyłączanie stałego świecenia:

1 x wyłączyć i włączyć wyłącznik. Lampa gaśnie lub przechodzi na tryb pracy czujnika

Ważne:

Kilkakrotne naciskanie wyłącznika należy wykonać raz za razem w krótkich odstępach (w czasie 0,5-1 s).

Łagodne zapalanie światła

Lampa z czujnikiem ruchu dysponuje funkcją łagodnego zapalania światła. Oznacza to, że lampa po załączeniu nie świeci od razu z maksymalną mocą, lecz w ciągu jednej

sekundy powoli zwiększa jasność aż do uzyskania 100% mocy. W ten sam sposób zmniejszana jest stopniowo jasność lampy po zgaszeniu.

Usterki

Usterka	Przyczyna	Usuwanie
Lampa z czujnikiem ruchu bez napięcia	<ul style="list-style-type: none">■ przepalony bezpiecznik, nie włączony wyłącznik sieciowy, przerwany przewód■ zwarcie	<ul style="list-style-type: none">■ wymienić bezpiecznik, włączyć wyłącznik sieciowy; sprawdzić przewód próbnikiem napięcia■ sprawdzić podłączenia elektryczne
Lampa z czujnikiem ruchu nie zapala się	<ul style="list-style-type: none">■ przy dziennym trybie pracy ustawiono próg czułości dla nocnego trybu pracy■ uszkodzona lampa LED■ wyłączony wyłącznik sieciowy■ uszkodzony bezpiecznik■ niedokładnie ustawiony obszar wykrywania czujnika■ zadziałał wewnętrzny bezpiecznik elektryczny (czerwona dioda LED za soczewką świeci się/miga cały czas)	<ul style="list-style-type: none">■ ustawić na nowo (pokrętem regulacyjnym 7)■ wymienić■ włączyć■ założyć nowy bezpiecznik, ewentualnie sprawdzić podłączenia elektryczne■ wyregulować na nowo■ wyłączyć lampę z czujnikiem lub sprawdzić/wymienić lampę oraz, a po 5 sekundach ponownie włączyć
Lampa z czujnikiem ruchu nie gaśnie	<ul style="list-style-type: none">■ w obszarze wykrywania czujnika ciągle się coś porusza■ światło podstawowe na 50%	<ul style="list-style-type: none">■ skontrolować obszar wykrywania czujnika i ewentualnie ustawić na nowo■ ustawić światło podstawowe na 0% (pokrętem regulacyjnym 9)
Lampa z czujnikiem ruchu zapala się w niepożądanym momencie	<ul style="list-style-type: none">■ wiatr porusza gałęziami i krzewami w obszarze wykrywania czujnika■ czujnik rejestruje ruch pojazdów na ulicy■ gwałtowne zmiany temperatury na skutek czynników atmosferycznych (wiatr, deszcz, śnieg) lub nadmuch z wentylatorów, otwartych okien	<ul style="list-style-type: none">■ zmienić obszar wykrywania■ zmienić obszar wykrywania■ zmienić obszar wykrywania czujnika, zmienić miejsce montażu
Zmiana zasięgu działania lampy z czujnikiem ruchu	<ul style="list-style-type: none">■ inne temperatury otoczenia	<ul style="list-style-type: none">■ dokładnie ustawić obszar wykrywania czujnik przy pomocy przesłon
Czerwona dioda LED za soczewką świeci się/miga cały czas, pomimo że nie jest włączona funkcja stałego świecenia	<ul style="list-style-type: none">■ zadziałał wewnętrzny bezpiecznik	<ul style="list-style-type: none">■ wyłączyć lampę z czujnikiem lub sprawdzić/wymienić lampę oraz, a po 5 sekundach ponownie włączyć
Lampa LED migocze	<ul style="list-style-type: none">■ Uwarunkowane technicznie w różnych poziomach przyciemnienia	<ul style="list-style-type: none">■ Zmienić poziom przyciemnienia

Eksplatacja/konserwacja

Lampa z czujnikiem ruchu nadaje się do automatycznego włączania oświetlenia. Czynniki atmosferyczne mogą wpływać na działanie lampy z czujnikiem ruchu, silne porywy wiatru, śnieg, deszcz lub grad mogą spowodować błędne zadziałanie czujnika, ponieważ nagłe zmiany temperatury nie dają się odróżnić od źródeł ciepła. Zabrudzoną soczewkę czujnika można oczyścić wilgotną szmatką (bez użycia środków czyszczących).

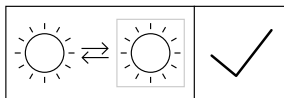

Źródło światła wymienia użytkownik końcowy.

Utylizacja

Urządzenia elektryczne, akcesoria i opakowania należy oddać do recyklingu przyjaznego środowisku.



Nie wyrzucać urządzeń elektrycznych wraz z odpadami z gospodarstw domowych!

Tylko dla krajów UE:

Zgodnie z obowiązującymi dyrektywami europejskimi w sprawie zużytych urządzeń elektrycznych i elektronicznych oraz ich wdrażaniu do prawa krajowego nienadające się do użytkowania urządzenia elektryczne należy odbierać osobno i poddawać recyklingowi w sposób przyjazny środowisku.

Gwarancja producenta

Poniższy produkt firmy STEINEL został bardzo starannie wykonany. Prawidłowe działanie i bezpieczeństwo użytkowania potwierdzają przeprowadzane losowo kontrole jakości oraz zgodność z obowiązującymi przepisami. Firma STEINEL udziela gwarancji na prawidłową jakość i działanie. Okres gwarancji wynosi 36 miesięcy i rozpoczyna się z dniem sprzedaży użytkownikowi. W okresie gwarancyjnym producent usuwa braki spowodowane wadami materiałowymi lub wykonawczymi, świadczenie gwarancyjne polega na naprawie lub wymianie wadliwych części wg wyboru producenta. Gwarancja nie obejmuje uszkodzenia części podlegających zużyciu eksploatacyjnemu, uszkodzeń i usterek spowodowanych przez nieprawidłową obsługę lub konserwację. Wykluczone są szkody wtórne dotyczące przedmiotów obcych.

Gwarancja udzielana jest tylko w przypadku, gdy prawidłowo zapakowane urządzenie (nie rozłożone na części) wraz z krótkim opisem nieprawidłowości, wypełnioną i podbitą kartą gwarancyjną oraz z paragonem lub fakturą (z datą zakupu i pieczęcią sklepu) zostanie odesłane do odpowiedniego punktu serwisowego.

Serwis naprawczy:

Aby uzyskać informacje na temat możliwości naprawy po upływie okresu gwarancji lub w razie usterek nieobjętych gwarancją, należy się skontaktować z najbliższym zakładem serwisowym.

3 LATA
GWARANCJI
PRODUCENTA

RO Instrucțiuni de montaj

Stimate cumpărător,

vă mulțumim pentru încrederea pe care ne-o acordați prin cumpărarea noii lămpi cu senzor STEINEL. V-ați decis în favoarea unui produs de calitate care a fost fabricat, testat și ambalat cu cea mai mare atenție. Vă invităm ca înainte de instalare, să vă familiarizați cu

aceste instrucțiuni de montaj, pentru că numai printr-o instalare și punere în funcțiune competente, se garantează funcționarea îndelungată, sigură și fără probleme. Vă dorim să vă bucurați de noua dumneavoastră lampă cu senzor STEINEL.

Descrierea lămpii cu senzor

Lampă pentru alei cu tub din inox

- ① Alimentare
- ② Placă picior
- ③ Țeavă din oșel inoxidabil
- ④ Capac din oțel inoxidabil
- ⑤ Alimentare rețea
- ⑥ Unitate senzor, poate fi rotit cu 120° pentru orientarea domeniului de acoperire și al adaptorului G9
- ⑦ Reglare de crepuscularitate

- ⑧ Reglarea temporizatorului
- ⑨ Lumină de veghe (reducerea intensității luminoase)
- ⑩ Sticlă lampă
- ⑪ Principiul de funcționare
- ⑫ Reglarea ariei de detecție
- ⑬ Funcția de lumină continuă



Instrucțiuni de securitate

- Înaintea începerii oricărei lucrări la aparat se va întrerupe alimentarea cu energie electrică!
- La efectuarea lucrărilor de montaj, cablul electric care urmează a fi conectat nu trebuie să se afle sub tensiune. Din acest motiv, în primul rând se decuplează curentul și se verifică absența tensiunii cu ajutorul unui testor de tensiune.
- La instalarea lămpii cu senzor se lucrează sub tensiunea de alimentare. Această lucrare trebuie efec-

tuată numai de către personal calificat conform prevederilor și condițiilor specifice țării unde se realizează lucrarea. (DE-VDE 0100, AT-ÖVE/ÖNORM E 8001-1, CH-SEV 1000)

- Folosiți doar piese de schimb originale.
- Efectuarea reparațiilor este permisă doar în ateliere de specialitate.

Principiul de funcționare ⑪

Senzorul infraroșu integrat, este echipat cu trei piro-senzori, fiecare cu o arie de cuprindere de 120°, care percep radiația termică invizibilă a corpurilor în mișcare (oameni, animale etc.).

Radiația termică înregistrată este convertită electronic, acționând în mod automat sursa de iluminat. Radiația termică nu este recunoscută prin obstacole cum ar fi de ex. pereții sau sticla ferestrelor, deci nu se realizează nici acționarea. Cu ajutorul celor trei piro-senzori de 120° este realizat un unghi de cuprindere de 360° cu un unghi de deschidere de 30°.

Important: Cea mai sigură cuprindere a mișcărilor o realizați atunci când lampa cu senzori este orientată cu una din deschiderile senzorului, paralel față de direcția de deplasare și nu există obstacole (de ex. pomi, ziduri etc.) care să împiedice vizibilitatea senzorului.

Lista dimmer-elor compatibile cu corpurile de iluminat enumerate mai jos
Intensitatea baghetei luminoase cu LED 110085995 WW E27 370MM EU se poate regla cu LAMPĂ DE EXTERIOR 110034358 GL 60 LED.

Instalarea ①

Locul de montare este bine să se găsească la o distanță de cel puțin 50 cm față de alte corpuri de iluminat, întrucât radiația termică poate duce la acționarea sistemului.

Conectarea alimentării la rețea (vezi fig.)

Alimentarea la rețea se va realiza cu un cablu cu cel puțin 2 conductori:

L = faza (de cele mai multe ori negru sau maro)

N = nul de lucru (de cele mai multe ori albastru)

În caz de dubii, cablul trebuie identificat cu un testor de tensiune, după care tensiunea se va decupla din nou. Faza (**L**) și nulul de lucru (**N**) se conectează la bornele conectorului. Dacă există, conductorul de pro-

tecție (**PE**, **împământarea, verde/galben**) poate fi asigurată cu bandă de izolație.

Important: Cablul de alimentare trebuie să fie cu cel puțin 20 cm mai lung decât tubul vertical.

Observație: Pe circuitul de alimentare poate fi montat bineînțeles un întrerupător de rețea pentru cuplare și decuplare. Pentru funcția de iluminat continuu, acest lucru constituie o condiție (vezi funcția iluminat continuu) ⑬.

Observație: Din motive tehnice, la anumite nivele de luminozitate se poate întâlni un tremurat ușor spre mediu al luminii becului cu leduri. În cazul acesta nivelul de luminozitate trebuie modificat.

Caracteristici tehnice

Dimensiuni (H x T): 1038 x T 120 (sticlă) / T 220 (picior) mm

Alimentare de la rețea: 220-240 V / 50/60 Hz

Consum de putere (Pon)*: 9,2 W / E 27

Flux luminos/eficiență corp de iluminat*: 954 lm, 104 lm/W

Standby lampă: 0,8 W

Flux luminos/eficiență: 781 lm, 79,9 lm/W

Temperatura culorii*: 3000 K (alb cald)

Indice de redare a culorilor*: Ra = 82

Durată medie de viață nominală*: L70B50 la 25° C: > 20.000 ore

Consistența culorii SDCM*: Valoare inițială: 3

Distribuirea intensității luminii*:

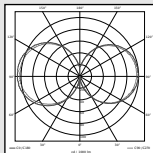

Unghi de detecție: 360° cu un unghi de deschidere de 30°

Raza de detecție: max. 12 m

Reglarea luminozității la comutare: 2-2000 lucși

Temporizare: 5 s - 15 min

Aprindere permanentă: comutabilă (4 ore) Condiție: întrerupătorul este integrat în cablul de rețea

Lumină de veghe: 10-50%

Grad de protecție: IP 44

Clasă de protecție: II

Temperatură ambientală: - 20° C până la + 40° C

Acest produs conține o sursă de lumină din clasa de eficiență energetică „F“.

* pentru becul cu LED livrat împreună cu produsul

Funcțiile ⑦, ⑧, ⑨

După ce s-a montat unitatea cu senzor și s-a efectuat conectarea la rețea, lampa cu senzor poate fi pusă în funcțiune. Lângă fasungul becului se află butoane

Reglajul crepuscularității (sensibilității)

(pragul de activare) ⑦

(reglajul producătorului: funcționare la lumina zilei 2000 lux)

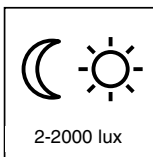

pentru reglarea luminozității de comutare, timpului și luminii de noapte.

Prag de activare al senzorului, reglabil cursiv de la 2 la 2000 lux.

Potențiometru în poziția ☀ = regim de funcționare la lumina zilei, aprox. 2000 lux.

Potențiometru în poziția ☾ = regim de funcționare semiîntineric, aprox. 2 lux.

Pentru reglarea unghiului de cuprindere la lumina zilei, potențiometru se va aduce în poziția ☀ (funcționare la lumina zilei).

Programarea stingerii (reglajul timpului de funcționare) ⑧

(reglajul producătorului: 5 sec.)

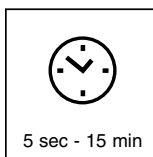

Durată de iluminare reglabilă cursiv de la 5 sec. la 15 min.

Potențiometru de reglaj în poziția – cel mai scurt interval de timp

Potențiometru de reglaj în poziția + cel mai lung interval de timp (15 min.)

În timpul reglării ariei de cuprindere se recomandă setarea celui mai scurt interval de timp.

Lumină de veghe ⑨

(reglajul producătorului: dimmer oprit: 0%)

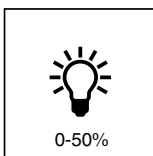

Puterea de iluminare a lămpii poate fi reglată continuu până la max. 50 % ca aprindere permanentă. Altfel spus: abia când se sesizează o mișcare în raza de detecție a senzorului, lumina trece de la cea de bază, de exemplu 1-4 Watt, la puterea maximă.

Notă: Funcția de lumină de veghe numai cu becuri u lumină diminuabilă.

Reglajul distanței de activare/ ajustarea ⑫

Distanța maximă de activare a senzorului este de 12 m. În funcție de necesități, această distanță de activare poate fi reglată. Cu măștile de acoperire atașate pot fi acoperite oricâte segmente de lentilă se dorește, reducând astfel distanța de activare. În acest fel, se exclud activările nedorite, produse de autovehicule și

trecători sau se realizează controlul direcționat al unei zone periculoase. Măștile acoperitoare pot fi segmentate în lungul diviziunilor verticale și orizontale sau pot fi tăiate cu o foarfecă. Ultima ajustare de precizie se realizează prin rotirea unității senzorului.

Funcția de iluminat continuu ¹³

Dacă în alimentarea la rețea este montat și un întrerupător, atunci pe lângă simpla cuplare și decuplare, devin accesibile și următoarele funcții:

Regim de funcționare senzorial

1) Aprinderea iluminatului (când corpul de iluminat este STINS)

Întrerupătorul 1 x OPRIT și PORȚIT

Corpul de iluminat va rămâne aprins pentru durata de timp selectată.

2) Stingerea iluminatului (când corpul de iluminat este APRINS)

Întrerupătorul 1 x OPRIT și PORȚIT

Corpul de iluminat se va stinge, respectiv va trece în regimul senzorial.

Iluminat continuu

1) Aprinderea iluminatului continuu:

Întrerupătorul 2 x OPRIT și PORȚIT. Corpul de iluminat trece pentru o durată de 4 ore pe iluminat continuu (LED-ul roșu este aprins în spatele lentilei). După aceasta, va trece automat înapoi în regim senzorial (LED-ul roșu din spatele lentilei este stins).

2) Decuplarea iluminatului continuu:

Întrerupătorul 1 x OPRIT și PORȚIT. Corpul de iluminat este stins, respectiv, trece în regim senzorial.

Important:

Aționarea repetată a întrerupătorului trebuie efectuată în succesiune rapidă (în limita a 0,5-1 sec.).

Aprindere treptată a luminii

Lampa cu senzor dispune de o funcție de aprindere treptată a luminii, aceasta însemnând că la cuplare, iluminatul nu este comutat direct la puterea maximă,

ci crește treptat, în interval de o secundă, la intensitatea maximă de 100%. În același mod, iluminatul este redus treptat în faza de stingere.

Perturbări în funcționare

Perturbarea	Cauza	Remediul
Lampa cu senzor este fără tensiune	<ul style="list-style-type: none">■ Siguranța defectă, decuplată circuit întrerupt■ Scurtcircuit	<ul style="list-style-type: none">■ Se montează o siguranță nouă se cuplează întrerupătorul de rețea, se verifică prezența tensiunii cu un tester■ Se verifică legăturile
Lampa cu senzor nu cuplează	<ul style="list-style-type: none">■ În regim de zi, reglajul luminozității se găsește în regim nocturn■ Bec cu leduri defect■ Întrerupătorul de rețea OPRIT■ Siguranță defectă■ Aria de cuprindere nu este direcționată■ A fost activată siguranța electrică internă (LED-ul roșu din spatele lentilei luminează/clipeste permanent)	<ul style="list-style-type: none">■ Se reglează din nou (Potențiometrul ⑦)■ Schimbați becul■ Se cuplează■ Se introduce o siguranță nouă, se verifică eventual legăturile■ Se reglează din nou■ Stingeți lampa cu senzor sau verificați/înlocuiți becul și aprindeți-o apoi din nou după 5 sec.
Lampa cu senzor nu decuplează	<ul style="list-style-type: none">■ Mișcări continue în aria de cuprindere■ Lumina de veghe pe 50%	<ul style="list-style-type: none">■ Se controlează zona și se reglează eventual din nou■ Reglați lumina de veghe pe 0% (Potențiometrul ⑨)
Lampa cu senzor acționează iluminatul în mod nedorit	<ul style="list-style-type: none">■ Vântul mișcă pomi și arbuști în aria de cuprindere■ Este detectat traficul auto pe șosea■ Modificări bruște de temperatură datorită intemperiilor (vânt, ploaie, zăpadă) sau aer cald evacuat de ventilatoare, ferestre deschise	<ul style="list-style-type: none">■ Se modifică aria de cuprindere■ Se modifică aria de cuprindere■ Se modifică aria de cuprindere, se schimbă locul de amplasare
Se modifică distanța de activare a senzorului	<ul style="list-style-type: none">■ Alte temperaturi ale mediului ambiant	<ul style="list-style-type: none">■ Se reglează cu precizie aria de cuprindere prin căușuri acoperitoare
LED-ul roșu din spatele lentilei luminează/clipeste permanent, deși iluminatul continuu nu este activat	<ul style="list-style-type: none">■ Siguranța internă este activată	<ul style="list-style-type: none">■ Stingeți lampa cu senzor sau verificați/înlocuiți becul și aprindeți-o apoi din nou după 5 sec.
Becul cu leduri pâlpâie	<ul style="list-style-type: none">■ Este posibil, din motive tehnice, la anumite nivele de luminozitate	<ul style="list-style-type: none">■ Modificați nivelul de luminozitate

Funcționarea/ îngrijirea

Lampa cu senzor este destinată acționării automate a iluminatului. Intemperiiile pot influența funcționarea senzorului de mișcare. În cazul rafalelor intense de vânt, a ninsorii, ploii sau grindinii pot avea loc acționări din eroare, întrucât variațiile bruște de temperatură nu pot fi deosebite de sursele de căldură. În caz de murdărire, lentila se poate curăța cu o lavetă umedă (fără detergent).

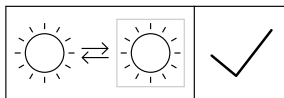

Sursa de lumină se poate înlocui cu consumatorul final.

Eliminare ca deșeu

Aparatele electrice, accesoriile și ambalajele trebuie să facă obiectul unei reciclări ecologice.



Nu aruncați aparatele electrice la gunoiul menajer!

Numai pentru țările UE:

În conformitate cu directiva europeană privind eliminarea deșeurilor electrice și electronice în vigoare și transpunerii ei în legislația națională, aparatele electrice care nu mai pot fi utilizate trebuie să fie colectate separat și să facă obiectul unei reciclări ecologice.

Garanția de producător

Acest produs STEINEL a fost fabricat și controlat funcțional și în privința securității conform prevederilor în vigoare, după care a fost supus unei probe de funcționare prin sondaj. STEINEL preia garanția pentru realizarea și funcționarea ireproșabilă.

Termenul de garanție este de 36 de luni de la data vânzării către utilizator. Garanția acoperă deficiențele bazate pe defecte de material și fabricație. Îndeplinirea garanției se efectuează prin repararea sau înlocuirea pieselor deficiente conform opțiunii noastre.

Garanția nu se aplică pieselor uzabile și nici deteriorărilor sau deficiențelor cauzate de utilizarea sau întreținerea necorespunzătoare.

Daunele produse prin consecințe asupra unor corpuri străine sunt excluse.

Garanția se acordă numai în cazul în care aparatul, fără a fi demontat, împreună cu o scurtă descriere a defecțiunii, bonul de casă sau factura (data achiziționării și ștampila comerciantului), este expediat ambalat corespunzător către unitatea de service competentă.

Service postgaranție:

După expirarea perioadei de garanție sau în cazul unei defecțiuni neacoperite de garanție informați-vă la cel mai apropiat centru de service despre posibilitatea reparării produsului.

3 ANI
GARANȚIA
PRODUCĂTORULUI

RC

SI Navodila za montažo

Spoštovana stranka,

najlepša hvala za zaupanje, ki ste nam ga izkazali z nakupom STEINEL-senzorske svetilke. Odločili ste se za visokokakovosten izdelek, ki je skrbno izdelan, preizkušen in pakiran.

Prosimo, pred montažo skrbno preberite navodila. Samo strokovno izvedena montaža in zagon zagotavljata dolgo, zanesljivo in nemoteno delovanje. Želimo Vam veliko veselja z Vašo novo senzorsko svetilko STEINEL.

Opis naprave

Luč za osvetljevanje poti z nerjavečo kovinsko cevjo

- ① Dovod
- ② Osnovna plošča
- ③ Jeklena cev
- ④ Pokrov iz legiranega jekla
- ⑤ Omrežni priključek
- ⑥ Senzorska enota, vrtljiva za 120°
(nastavitev področja zaznavanja in G9-adapterja)

- ⑦ Nastavitev mejne osvetljenosti
- ⑧ Nastavitev časa
- ⑨ Osnovna osvetlitev (zatemnitev)
- ⑩ Steklo svetilke
- ⑪ Načelo delovanja
- ⑫ Nastavitev območja zaznavanja
- ⑬ Stalna osvetlitev



Varnostni napotki

- Pred kakršnikoli deli na napravi vedno najprej odklopite omrežno napetost!
- Med montažo električna napeljava naprave ne sme biti pod napetostjo. Zato najprej izklopite tok ter z indikatorjem napetosti preverite, da naprava ni pod napetostjo.
- Pri inštalaciji senzorske svetilke gre za delo na omrežni napetosti. Inštalacijo mora zato izvesti

strokovnjak v skladu z za vsako državo določenimi inštalacijskimi predpisi ter pogoji priključitve. (DE-VDE 0100, AT-ÖVE/ÖNORM E 8001-1, CH-SEV 1000)

- Uporabljajte le originalne nadomestne dele.
- Popravila lahko izvajajo le strokovne delavnice.

Princip ⑪

Integrirani infrardeči senzor je opremljen s tremi piro-senzorji s kotom zaznavanja 120°, ki zaznavajo nevidno toplotno sevanje premikajočih se teles (človek, živali itn.).

Na ta način zajeto sevanje je elektronsko pretvorjeno in tako avtomatsko vklopi luč. Skozi ovire (npr. stene ali okna) toplotno sevanje ni prepoznavno, torej vklop izostane. S pomočjo treh piro-senzorjev je dosežen kot zaznavanja 360° s kotom odprtosti 30°.

Pomembno: Zajemanja gibanja dosežete najbolj zanesljivo, če je senzorska luč nameščena stransko glede na smer gibanja in pri tem nobena ovira (kot npr. drevesa, stene itd.) ne zastira senzorja.

Seznam združljivih električnih regulatorjev za spodaj navedene sijalke
10085995 LED-svetilno palico WW E27 370MM EU je mogoče električno regulirati z 110034358 ZUNANJO SVETILKO GL 60 LED.

Montaža ①

Montažno mesto mora od luči biti oddaljeno najmanj 50 cm, ker lahko toplotno sevanje privede do aktivacije sistema.

Priklop napetostnega kabla (glej sliko)

Električna napeljava je sestavljena iz 2-žilnega kabla:

L = Faza (praviloma črn ali rjav)

N = Nični vod (praviloma moder)

Zaradi varnosti morate kable preizkusiti z merilcem napetosti; in nato spet odklopiti z napetosti. Faza (**L**) in nični vod (**N**) sta priklopljena na sponke. Če je možno, lahko varnostni vod (**PE, zeleno-rumen**) zavarujete z izolirnim trakom.

Pomembno: Dovodni kabel mora biti najmanj 20 cm daljši od nosilne cevi luči.

Opozorilo: V napetostno povezavo se lahko seveda namesti omrežno stikalo za VKLOP/IZKLOP. Za konstantno osvetlitev je to pogoj (glej poglavje Konstantna osvetlitev) ③.

Opozorilo: Tehnično pogojeno se lahko v določenih stopnjah zatemnitve pojavi rahlo do srednje migljanje LED-žarnice. V tem primeru je potrebno spremeniti zatemnitveni nivo.

Tehnični podatki

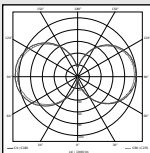
Mere (V x Ø):	1038 x Ø 120 (steklo) / Ø 220 (podnožje) mm
Omrežni priključek:	220-240 V / 50/60 Hz
Poraba energije (Pon)*:	9,2 W / E 27
Svetlobni tok/učinkovitost sijalke*:	954 lm, 104 lm/W
Stanje priprav. svetilke:	0,8 W
Svetlobni tok/učinkovitost:	781 lm, 79,9 lm/W
Temperatura barve*:	3000 K (topla bela)
Indeks barvne reprodukcije*:	Ra = 82
Srednja izmerjena življenjska doba*:	L70B50 pri 25° C: > 20.000 ur
Barvna konsistenca SDCM*:	začetna vrednost: 3
Razdelitev jakosti svetlobe*:	
Kot zaznavanja:	360° z 30° odpiralnim kotom
Doseg zaznavanja:	maks. 12 m
Nastavitev zatemnitve:	2-2000 luksov
Nastavitev časa:	5 s - 15 min
Stalna luč:	možnost vključitve (4 ure) Pogoj: priklopljeno stikalo na omrežni dovodnici
Osnovna osvetlitev:	10-50 %
Vrsta zaščite:	IP 44
Razred zaščite:	II
Temperatura okolice:	- 20° C do + 40° C
Ta izdelek vsebuje svetlobni vir razreda energijske učinkovitosti "F"	
* za sodobavljeno LED-svetilo	

Funkcije ⑦, ⑧, ⑨

Ko je senzorska enota nameščena in priključena, se lahko senzorska svetilka prične uporabljati. Ob držalu

za žarnico se nahajajo nastavitveni regulatorji za nastavev zatemnitve, časa in nočne luči.

Nastavitev zatemnitve (Odzivni prag) ⑦

(Tovarniška nastavitev delovanje pri dnevni svetlobi 2000 Luxov)

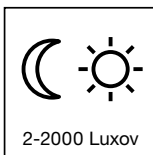

Možnost brezstopenjskega nastavljanja odzivnega praga senzorja od 2 do 2000 Luxov.

Nastavitev na vrednost ☀ pomeni dnevno delovanje ca. 2000 Luxov.

Nastavitev na vrednost ☾ pomeni delovanje v temi ca. 2 Luxa. Pri nastavljanju področja zaznavanja pri dnevni svetlobi mora biti nastavev na vrednosti ☀ (delovanje ob dnevni svetlobi).

Zakasnitev izklopa (Nastavitev časa) ⑧

(Tovarniška nastavitev: 5 sek.)

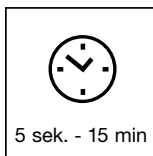

Brezstopenjsko nastavljam čas svetilnosti od 5 sek. do 15 min.

Nastavitev na vrednost - je najkrajši čas.

Nastavitev na vrednost + je najdaljši čas (15 min)

Pri nastavljanju področja zaznavanja je priporočeno izbrati najkrajši čas -.

Osnovna osvetlitev ⑨

(Tovarniška nastavitev Svetilnost izklopljena: 0%)

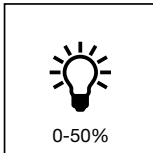

Svetilnost luči lahko do maks. 50 % brezstopenjsko nastavljate kot konstantno osvetlitev. To pomeni, da se luč šele pri premikanju v območju zaznavanja senzorja iz. npr. 1-4 vatov osnovne osvetlitve preklopi na maksimalno moč svetlenja.

Napotek: Funkcija osnovne osvetlitve samo s svetili z možnostjo zatemnitve.

Nastavitev razdalje/Justiranje ⑫

Maksimalni doseg senzorja znaša 12 m. Po potrebi ga je možno optimizirati. Priložena zastirala za lečo služi za prekrivanje poljubnega števila segmentov leče, oziroma individualno zmanjševanje razdalje zajemanja. Tako so zmotna vključevanja zaradi avtomobilov, mimoidočih itn. izključena oz. so nevarna področja

načrtovano nadzorovana. Zastirala je možno v utornjih razdelkih ločevati ali s škarpami rezati v horizontalni ali vertikalni smeri. Z vrtenjem ohišja senzorja je možna fina nastavev.

Funkcija konstantne osvetlitve

V primeru namestitve stikala, so ob funkcijah VKLOPA in IZKLOPA možne sledeče funkcije:

Senzorsko delovanje

1) VKLOP luči (v primeru, da je IZKLOPLJENA):

Stikalo 1x IZKLOP in VKLOP.

Luč sveti tako dolgo, kot je nastavljen čas svetilnosti.

2) IZKLOP luči (v primeru, da je VKLOPLJENA):

Stikalo 1x IZKLOP in VKLOP.

Luč ugasne oziroma preklopi v senzorsko delovanje.

Konstantna osvetlitev

1) Vklp konstantne osvetlitve (če je luč VKLOPLJENA):

Stikalo 2x IZKLOP in VKLOP. Luč bo 4 ure konstantno svetila (rdeča LED dioda sveti za lečo). Nato avtomatsko preide v senzorsko delovanje (rdeča LED za lečo je izklopljena).

2) Izklop konstantne osvetlitve:

Stikalo 1x IZKLOP in VKLOP. Luč ugasne oziroma preklopi v senzorsko delovanje.

Pomembno:



Večkratna uporaba stikala naj si sledi v kratkem času (0,5-1 sek).

Funkcija – mehkega vklopa

Senzorska svetilka vsebuje t. i. funkcija mehkega vklopa. To pomeni, da luč ob vklopu ne sveti takoj z maksimalno močjo, temveč svetilnost naraste

v času 1 sekunde do 100%. Prav tako luč ob izklopu počasi izgublja na moči.

Motnje delovanja

Motnja	Vzrok	Ukrepi
Senzorska svetilka brez napetosti	<ul style="list-style-type: none"> ■ okvarjena varovalka, ni vključena, prekinjena povezava ■ kratek stik 	<ul style="list-style-type: none"> ■ namestiti novo varovalko, vključiti stikalo; preveriti napetostno povezavo z merilcem napetosti ■ preveriti priključke
Senzorska svetilka se ne vklopi	<ul style="list-style-type: none"> ■ pri dnevni nastavitvi, nastavev zatemnitve se nahaja na nočnem delovanju ■ okvarjena LED-žarnica ■ izklopljeno stikalo ■ okvarjena varovalka ■ področje zaznavanja ni optimalno določeno ■ notranja električna varovalka je bila aktivirana (rdeča LED za lečo stalno sveti/utripa) 	<ul style="list-style-type: none"> ■ ponovno nastaviti (regulator ) ■ zamenjajte LED-žarnico ■ vključiti ■ nova varovalka, po potrebi preveriti priklop ■ ponovna nastavev ■ Izklopite senzorsko svetilko ali preverite/zamenjajte žarnico. Po 5 sekundah jo ponovno vklopite.
Senzorska svetilka se ne izklopi	<ul style="list-style-type: none"> ■ nenehno gibanje na področju zaznavanja ■ osnovna osvetlitev na 50 % 	<ul style="list-style-type: none"> ■ preveriti področje in po potrebi ponovno nastaviti ■ nastavite osnovno osvetlitev na „0 min“. (regulator )
Senzorska svetilka se samodejno vkloplja	<ul style="list-style-type: none"> ■ veter premika drevesa in grmovje na področju zaznavanja ■ zaznavanje avtomobilov na cesti ■ nenadna temperaturna sprememba zaradi vremena (veter, dež, sneg) ali izhodni zrak ventilatorjev in prepih zaradi odprtih oken 	<ul style="list-style-type: none"> ■ spremeniti področje ■ spremeniti področje ■ spremeniti področje, prestaviti mesto namestitve
Sprememba področja zaznavanja	<ul style="list-style-type: none"> ■ drugačne temperature okolice 	<ul style="list-style-type: none"> ■ področje zaznavanja s prekritvenimi zastirali natančno nastaviti
Rdeča LED za lečo stalno sveti/utripa, čeprav stalna luč ni nastavljena	<ul style="list-style-type: none"> ■ notranja varovalka aktivirana 	<ul style="list-style-type: none"> ■ Izklopite senzorsko svetilko ali preverite/zamenjajte žarnico. Po 5 sekundah jo ponovno vklopite.
LED-žarnica miglja	<ul style="list-style-type: none"> ■ tehnično pogojeno v različnih stopnjah zatemnitve 	<ul style="list-style-type: none"> ■ spremenite zatemnitveni nivo

Uporaba-nega

Senzorska svetilka je primerna za avtomatsko osvetljevanje. Vremenske razmere lahko vplivajo na delovanje senzorske svetilke, pri močnih sunkih vetra, sneženju, dežju ali toči lahko pride do zmotnih vklopov, ker senzor ne more razlikovati nenadnih temperaturnih sprememb od izvorov toplote. Lečo je dovoljeno čistiti z vlažno krpo (brez uporabe čistil).

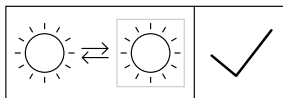

Vir luči lahko končni porabnik zamenja.

Odstranjevanje

Električne aparate, opremo in embalažo oddajte v okolju prijazno ponovno obdelavo.



Električnih aparatov ne odstranjujte s hišnimi odpadki!

Samo za države članice EU:

V skladu z veljavno Evropsko direktivo o izrabljenih električnih in elektronskih aparatih in njenim prenosom v nacionalno zakonodajo je električne aparate, ki niso več uporabni, treba zbirati ločeno in jih oddati v okolju prijazno ponovno obdelavo.

Garancija proizvajalca

Ta STEINELOV izdelek je izdelan z veliko mero skrbnosti, funkcijsko in varnostno preizkušen po obstoječih predpisih ter nato podvržen vzorčnemu testu. STEINEL prevzema jamstvo za maksimalno kakovost in funkcionalnost. Garancijska doba traja 36 mesecev in prične teči z dnem prodaje potrošniku. Odpravljamo pomanjkljivosti, ki so posledica napak v materialu ali proizvodnji, garancijska storitev se izvrši skozi popravilo ali menjavo pomanjkljivih delov po naši izbiri. Garancijska storitev odpade za poškodbe na potrošnih delih, kot tudi za poškodbe in pomanjkljivosti, ki nastanejo zaradi malomarnega ravnanja ali nevezdrževanja. Nadaljnje poškodbe na drugih predmetih so izključene.

Garancija se odobri samo v primeru, da nerazstavljeno napravo skupaj s kratkim opisom napake, blagajniškim listkom ali računom (datum nakupa in žig prodajalca) ter dobro zapakirano pošljete na ustrezen servis.

Servis:

Po poteku garancijske dobe ali pomanjkljivosti, za katere ni mogoče uveljavljati garancijskega zahtevka, se pozanimajte o možnem popravilu pri svojem serviserju.

3 LETNA
PROIZVAJALCA
GARANCIJA

HR Uputa za montažu

Poštovani kupče,

zahvaljujemo na Vašem povjerenju koje ste nam iskazali kupnjom nove senzorske svjetiljke STEINEL. Odlučili ste se za proizvod visoke kvalitete koji je proizveden, ispitan i zapakiran uz veliku pažnju.

Molimo Vas da se prije njegovog instaliranja upoznate s ovim uputama za montažu. Naime, samo stručna instalacija i puštanje u pogon jamči dug i pouzdan rad bez smetnji.

Želimo Vam puno zadovoljstva s Vašom novom STEINEL senzorskom svjetiljkom.

Opis uređaja

Svjetlo za staze sa cijevi od plemenitog čelika

- ① Kabel
- ② Podnožje
- ③ Cijev od oplemenjenog čelika
- ④ Poklopac od oplemenjenog čelika
- ⑤ Mrežni priključak
- ⑥ Senzorska jedinica, zakretljiva za 120° u svrhu centriranja obuhvatnog područja i adaptora G9

- ⑦ Podešavanje svjetlosnog praga
- ⑧ Podešavanje vremena
- ⑨ Osnovno svjetlo (regulacija intenziteta svjetlosti)
- ⑩ Staklo svjetiljke
- ⑪ Princip rada
- ⑫ Justiranje područja detekcije
- ⑬ Funkcija stalnog svjetla



Sigurnosne upute

- Prije svih radova na uređaju prekinite naponsko napajanje!
- Kod montaže električni vod koji treba priključiti ne smije biti pod naponom. Zbog toga najprije isključite struju i pomoću ispitivača napona provjerite je li uspostavljeno beznaponsko stanje.
- Kod instalacije uređaja radi se s mrežnim naponom. Zbog toga je treba obaviti stručnjak u skladu s državnim propisima o instalacijama i uvjetima priključivanja. (DE-VDE 0100, AT-ÖVE/ÖNORM E 8001-1, CH-SEV 1000)
- Koristite samo originalne rezervne dijelove.
- Popravci se smiju izvršiti samo u stručnim radionicama.

Princip rada ⑪

Integriran infracrveni senzor opremljen je s tri pirosenzora od 120° koji registriraju nevidljivo toplinsko zračenje predmeta koji se pred njima kreću (ljudi, životinje itd.).

Tako registrirano toplinsko zračenje elektronički se pretvara i automatski uključuje svjetiljku. Zbog prepreka kao što je npr. zid ili staklo senzor ne prepoznaje toplinsko zračenje pa prema tome nema ni uključivanja. Pomoću tri pirosenzora postiže se obuhvatni kut od 360° s kutom otvora od 30°.

Važno: Najsigurnije registriranje pokreta postiže se montažom s e senzorske svjetiljke tako da je jedan od otvora senzora paralelan na smjer kretanja i kad nikakve prepreke (kao npr. drveća, zidovi itd.) ne zaklanjaju vidokrug senzora.

Popis kompatibilnih regulatora intenziteta svjetlosti za dolje navedena rasvjetna tijela

Svjetlost 110085995 LED svijetlećeg štapića WW E27 370MM EU može se regulirati pomoću 110034358 VANJSKOG SVJETLA GL 60 LED.

Instalacija ①

Mjesto montaže trebalo bi biti udaljeno najmanje 50 cm od drugog svjetla jer toplinsko zračenje može dovesti do aktiviranja sustava.

Priključak mrežnog voda (vidi sl.)

Mrežni vod sastoji se od najmanje dvožilnog kabela:

L = faza (većinom crna ili smeđa)

N = nul-vodič (većinom plavi)

U slučaju sumnje morate identificirati kabel pomoću ispitivača napona; na kraju opet uspostavite beznaponsko stanje. Faza (**L**) u nul-vodič (**N**) priključuju se na utične stezaljke. Ako postoji, zaštitni vodič može se osigurati (**PE, zeleno/žuti**) izolacijskom trakom.

Važno: Vod mora biti minimalno 20 cm duži od vertikalne cijevi.

Napomena: Naravno da u vodu može biti montirana mrežna sklopka za uključivanje i isključivanje. To je pretpostavka za funkcioniranje stalnog svjetla (vidi pogl. Funkcija stalnog svjetla) ⑬.

Napomena: Na određenim stupnjevima smanjivanja intenziteta svjetlosti može zbog tehničkih uvjeta doći od laganog do srednjeg treperenja LED rasvjetnog tijela. U tom slučaju mora se malo promijeniti razina podešavanja intenziteta svjetlosti.

Tehnički podaci

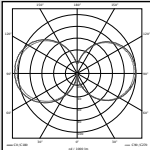
Dimenzije (V x Ø):	1038 x Ø 120 (staklo) / Ø 220 mm (postolje) mm
Mrežni priključak:	220-240 V / 50/60 Hz
Potrošnja snage (P _{on}):	9,2 W / E 27
Svjetlosni tok/učinkovitost rasvjetnog tijela*:	954 lm, 104 lm/W
Stanje pripravnosti za rad svjetiljke:	0,8 W
Svjetlosni tok/učinkovitost:	781 lm, 79,9 lm/W
Temperatura boje*:	3000 K (topla bijela)
Indeks reprodukcije boje*:	R _a = 82
Prosječni procijenjeni vijek trajanja*:	L70B50 pri 25° C: > 20.000 sati
Konzistentnost boje SDCM*:	početna vrijednost: 3
Raspodjela jačine svjetlosti**:	
Kut detekcije	360° sa 30° kuta otvora
Dometa detekcije:	maks. 12 m
Podešavanje svjetlosnog praga:	2-2000 luksa
Podešavanje vremena:	5 s - 15 min
Stalno svjetlo:	uklopivo (4 sata) pretpostavka: sklopka priključena na mrežni vod
Osnovno svjetlo:	10-50 %
Vrsta zaštite:	IP 44
Klasa zaštite:	II
Temperatura okoline:	- 20° C do + 40° C
Ovaj proizvod sadrži izvor svjetlosti klase energetske učinkovitosti „F“.	
* za isporučeno LED rasvjetno tijelo	

Funkcije ⑦, ⑧, ⑨

Kad je montirana senzorska jedinica i izveden priključak na mrežu, možete uključiti senzorsku svjetiljku. Pokraj grla za rasvjetno tijelo nalaze se regulatori za

regulaciju intenziteta svjetlosti, vremena i osnovnog svjetla.

Podešavanje svjetlosnog praga (prag aktiviranja) ⑦

(tvornički podešeno: danje svjetlo 2000 luksa)

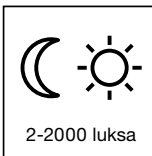

Kontinuirano podešiv prag aktiviranja senzora od 2-2000 luksa.

Regulator podešen na ☀ = danje svjetlo oko 2000 luksa.

Regulator podešen na ☾ = rad zamračivanja oko 2 luksa. Za podešavanje obuhvatnog područja kod danjeg svjetla regulator treba podešiti na ☀ (danje svjetlo).

Kašnjenje isključenja (podešavanje vremena) ⑧

(tvornički podešeno: 5 sek.)

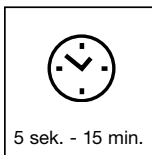

Kontinuirano podešivo trajanje svjetla od 5 sek. do 15 min.

Regulator podešen na - = najkraće vrijeme

Regulator podešen na + = najduže vrijeme (15 min.)

Kod podešavanja obuhvatnog područja preporučuje se odabir najkraćeg vremena -.

Osnovno svjetlo ⑨

(tvornički podešeno: zamračivanje isključeno: 0%)

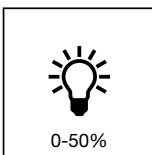

Jačina svjetla može se kontinuirano podešavati do maks. 50 % kao stalno svjetlo. To znači: tek kod pokreta u području detekcije senzora svjetlo se uključuje od npr. 1-4 vata osnovne svjetlosti na maksimalnu snagu.

Napomena: Funkcija osnovnog svjetla samo s rasvjetnim tijelima s mogućnošću regulacije intenziteta svjetlosti.

Podešavanje dometa/justiranje ⑫

Maksimalni domet senzora iznosi 12 m. Ovisno o potrebi obuhvatno područje može se optimizirati. Priloženi pokrovni zasloni služe za prekrivanje segmenata leće po volji, odnosno za individualno skraćivanje dometa. Na taj način se izbjegavaju pogrešna uključivanja zbog prolaska automobila, prolaznika itd. i ciljanje

no se nadziru mjesta opasnosti. Pokrovni zasloni mogu se odvojiti duž podjela označenih utorima u okomitom ili vodoravnom položaju ili se mogu odrezati škarama. Zakretljivost senzorske jedinice omogućava konačno fino podešavanje.

Funkcija stalnog svjetla ⑬

Montira li se mrežna sklopka u mrežni vod, osim jednostavnog uključivanja i isključivanja moguće su sljedeće funkcije:

Pogon senzora

1) Uključite svjetlo (ako je svjetlo ISKLJUČENO):

Sklopku 1 x ISKLJUČITE i UKLJUČITE.

Svjetlo ostaje uključeno tijekom podešenog vremena.

2) Isključite svjetlo (ako je svjetlo UKLJUČENO):

Sklopku 1 x ISKLJUČITE i UKLJUČITE.

Svjetlo se isključuje odnosno prelazi u pogon senzora.

Pogon stalnog svjetla

1) Uključivanje stalnog svjetla:

Sklopku 2 x ISKLJUČITE i UKLJUČITE. Svjetiljka je podešena na 4 sata stalnog svjetla (svijetli crvena LED-dioda iza leće). Zatim ponovno automatski prelazi u pogon senzora (isključeno crveno LED svjetlo iza leće).

2) Isključivanje stalnog svjetla:

Sklopku 1 x ISKLJUČITE i UKLJUČITE. Svjetlo se isključuje odnosno prelazi u pogon senzora.

Važno:

Treba više puta uzastopce brzo pritisnuti sklopku (u području 0,5-1 sek.).

Soft-uključivanje svjetla

Senzorska svjetiljka ima funkciju soft-uključivanja svjetla. To znači da se svjetlo prilikom uključivanja ne uključuje odmah na maksimalnu snagu nego se svje-

tloća polako pojačava na 100% unutar jedne sekunde. Isto tako prilikom isključivanja jačina svjetla se polako smanjuje.

Smetnje u pogonu

Smetnja	Uzrok	Pomoć
Senzorska svjetiljka bez napona	<ul style="list-style-type: none">■ neispravan osigurač, nije uključena, prekinut vod■ kratki spoj	<ul style="list-style-type: none">■ novi osigurač, uključite mrežnu sklopku; provjeriti vod pomoću ispitivača napona■ provjerite priključke
Senzorska svjetiljka se ne uključuje	<ul style="list-style-type: none">■ po danu se podešavanje svjetlosnog praga nalazi u noćnom režimu rada■ neispravno LED rasvjetno tijelo■ mrežna sklopka je ISKLJUČENA■ neispravan osigurač■ obuhvatno područje nije ciljano podešeno■ aktiviran je interni električni osigurač (crveno LED svjetlo iza leće stalno svijetli/treperi)	<ul style="list-style-type: none">■ podesite iznova (regulator ⑦)■ zamijeniti■ uključite■ novi osigurač, event. provjerite priključak■ iznova justirajte■ isključiti senzorsku svjetiljku ili provjeriti/zamijeniti rasvjetno tijelo i nakon 5 sek. ponovno uključiti
Senzorska svjetiljka se ne isključuje	<ul style="list-style-type: none">■ neprekidno kretanje u obuhvatnom području■ osnovno svjetlo na 50%	<ul style="list-style-type: none">■ kontrolirajte područje i event. ga iznova podesite■ podesite osnovno svjetlo na 0% (regulator ⑨)
Senzorska svjetiljka se neželjeno uključuje	<ul style="list-style-type: none">■ vjetar giba drveća i grmlje u obuhvatnom području■ obuhvaćanje automobila na cesti■ iznenadne promjene temperature zbog nevremena (vjetar, kiša, snijeg) ili izlazni zrak iz ventilatora, otvoreni prozori	<ul style="list-style-type: none">■ premjestite područje■ premjestite područje■ promijenite područje, premjestite mjesto montaže
Senzorska svjetiljka Promjena dometa	<ul style="list-style-type: none">■ ostale temperature okoline	<ul style="list-style-type: none">■ Pomoću pokrovnih zaslona točno podesite obuhvatno područje
Crveno LED svjetlo iza leće stalno svijetli/treperi iako nije podešeno stalno svjetlo	<ul style="list-style-type: none">■ aktiviran je interni osigurač	<ul style="list-style-type: none">■ isključiti senzorsku svjetiljku ili provjeriti/zamijeniti rasvjetno tijelo i nakon 5 sek. ponovno uključiti
LED rasvjetno tijelo trepti	<ul style="list-style-type: none">■ uvjetovano tehnički na različitim stupnjevima regulacije intenziteta svjetlosti	<ul style="list-style-type: none">■ promijeniti razinu regulacije svjetlosti

Rad/njega

Senzorska svjetiljka namijenjena je za automatsko uključivanje svjetla. Vremenski utjecaji mogu djelovati na funkcioniranje senzorske svjetiljke; kod jakog vjetrova, snijega, kiše, tuče može doći do pogrešnog aktiviranja jer se ne mogu razlikovati nagla kolebanja temperature izvora topline. Obuhvatna leća može se u slučaju zaprljanosti obrisati vlažnom krpom (bez sredstva za čišćenje).

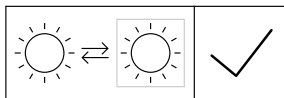

Krajnji korisnik može zamijeniti izvor svjetlosti.

Zbrinjavanje

Električne uređaje, pribor i ambalažu treba zbrinuti na ekološki način odvozom na reciklažu.



Ne bacajte električne uređaje u kućni otpad!

Samo za zemlje EU:

Prema važećim europskim direktivama za stare električne i elektroničke uređaje i njihovoj implementaciji u nacionalno pravo, električni uređaji koji se više ne mogu koristiti moraju se posebno sakupiti i zbrinuti na ekološki način odvozom na reciklažu.

Jamstvo proizvođača

Ovaj STEINEL-ov proizvod izrađen je uz veliku pažnju, njegova funkcionalnost i sigurnost provjerene su u skladu s važećim propisima i na kraju je podvrgnut kontroli uzorka. STEINEL preuzima jamstvo za besprijekornu kakvoću i funkcionalnost. Jamstveni rok iznosi 36 mjeseci a započinje s danom prodaje potrošaču. Uklanjammo nedostatke koji nastaju zbog greške na materijalu ili tijekom proizvodnje, jamstvo se realizira popravkom ili zamjenom dijelova s greškom po našem izboru. Ne preuzimamo jamstvo za oštećenja na potrošnim dijelovima kao i za štete i nedostatke nastale zbog nestručnog rukovanja ili održavanja. Posljedične štete na drugim predmetima su isključene.

Jamstvo se priznaje samo ako nerastavljeni, dobro zapakiran uređaj pošaljete zajedno s opisom greške i računom (datum kupnje i pečat trgovine) nadležnoj servisnoj službi.

Servisna služba:

Nakon isteka jamstvenog roka ili kad se utvrdi nedostatak bez jamstva, raspitajte se kod najbliže servisne službe o mogućnosti popravka.

3 GODINE
PROIZVOĐAČA
JAMSTVA

EE Paigaldusjuhend

Väga austatud klient!

Suur tänu usalduse eest, mida te osutasite meile oma uut STEINELi sensorlampi ostes. Te otsustasite kõrgeväärtusliku kvaliteettoote kasuks, mis on valmistatud, testitud ja pakitud suurima hoolega.

Palun tutvuge enne paigaldamist selle paigaldusjuhendiga. Ainult asjakohane paigaldus ja kasutuselevõtt tagab pika, usaldusväärse ning häireteta töö. Soovime teile palju rõõmu teie uuest STEINELi sensorlambist.

Seadme kirjeldus

Roostevaba toruga kõnniteevalgusti

- ① Toitejuhe
- ② Alusplaat
- ③ Roostevabast terasest toru
- ④ Roostevabast terasest kate
- ⑤ Võrguühendus
- ⑥ Andur, pööratav 120° võrra töötsooni ja G9-adapteri suunamiseks

- ⑦ Hämarusnivoo seadistamine
- ⑧ Ajaregulaator
- ⑨ Põhivalgustus (hämardus)
- ⑩ Lambikupliga disainkate
- ⑪ Põhimõte
- ⑫ Tuvastuspiirkonna häälestamine
- ⑬ Püsivalgustusfunktsioon



Ohutusjuhised

- Enne seadme juures tööde alustamist lülitage vool välja!
- Montaaži juures peab liidetav elektrijuhe olema pingevaba. Sellepärast tuleb kõigepealt välja lülitada elektrivool ja kontrollida pingetestri abil, et juhe oleks pingevaba.
- Anduriga valgusti paigaldamisel on tegemist tööga vooluvõrgus, mida peab teostama spetsialist vastavalt riigis kehtivatele paigalduseeskirjadele ja ühendamistingimustele. (DE- VDE 0100, AT-ÖVE/ÖNORM E 8001-1, CH- SEV 1000)
- Kasutada ainult originaalvaruosi.
- Parandusi seadme juures tohivad ette võtta ainult selleks spetsialiseerunud töökojad.

Printsiip ⑪

Integreeritud infrapuna-andur on varustatud kolme 120°-püroanduriga, mis tuvastavad liikuvate kehade (inimesed, loomad jne) soojuskiirgust.

Sellisel tuvastatud soojuskiirgus muundatakse elektrooniliselt ja valgusti lülitatakse automaatselt sisse. Tõkked, nagu näiteks müür või klaasruudud, takis-tavad soojuskiirguse tuvastamist, seetõttu lülitamist ei toimu. Kolme püroanduri abil saavutatakse möötenurgaks 360° avanemisnurgaga 30°.

Tähtis! Kõige kindlamini saab liikumist tuvastada siis, kui anduriga lamp paigaldatakse paralleelselt liikumissuunaga ja anduri vaatetsoonis ei ole takistusi (nagu näiteks puud, müürid jne).

Allpool toodud valgustitega ühilduvate hämardite nimekirj

110085995 LED-valgusvarras WW E27 370MM EU on hämardatav koos 110034358 VÄLISVALGUSTIGA GL 60 LED.

Paigaldamine ①

Paigalduskoht peab jääma vähemalt 50 cm kaugusele teisest lambist, sest soojuskiirgus võib põhjustada süsteemi käivitumist.

Võrgujuhtme ühendamine (vt joonist)

Võrgujuhe koosneb ühest vähemalt 2-soonelisest kaablist:

L = faas (enamasti must või pruun)

N = nulljuhe (tavaliselt sinine)

Kahtluse korral identifitseerige kaablid pingetestriga; seejärel lülitage pinge uuesti välja. Faasijuhe (**L**) ja nulljuhe (**N**) ühendatakse pistiklemmide külge.

Kui olemas, võib maandusjuhtme (**PE, roheline/kollane**) isoleerida isoleerpaela abil.

Tähtis! Ü Juhe peab olema vähemalt 20 cm pikem kui alustoru.

Juhis: Võrgujuhtmele võib sisse- ja väljalülitamiseks loomulikult paigaldada ka võrgulüliti. Püsivalguse jaoks on see tingimata vajalik (vt peatükki Püsivalgus) ⑬.

Juhis: Tehniliselt tingitult võib tekkida teatud hämar-dusastmetel LED valgusallikal kerge kuni keskmise tugevusega värelus. Sel juhul tuleb hämardustaset veidi muuta.

Tehnilised andmed

Mõõtmed (K x Ø):	1038 x Ø 120 (klaas) / Ø 220 (jalg) mm
Võrguühendus	220 – 240 V / 50/60 Hz
Võimsustarve (Pon)*:	9,2 W / E 27
Valgusti* valgusvoog/tõhusus:	954 lm, 104 lm/W
Ooterežiimi tuled:	0,8 W
Valgusvoog/tõhusus:	781 lm, 79,9 lm/W
Värvitemperatuur*:	3000 K (soe-valge)
Värvuse taasesitusindeks*:	Ra = 82
Keskmine mõõtmise tööiga*:	L70B50 temperatuuril 25 °C: > 20 000 h
Värvikonsistents SDCM*:	Algväärtus: 3
Valgustugevuse jaotus*:	

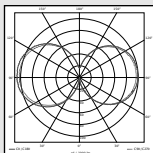

Tüvastusnurk:	360° avatusnurgaga 30°
Tüvastusraadius:	max 12 m
Hämaruse seadmine:	2 – 2000 lx
Aja seadmine:	5 s – 15 min
Püsivalgustus:	lülitatav (4 h) Eeldus: võrgujuhtmesse on ühendatud lüliti
Põhivalgustus:	10-50 %
Kaitseliik:	IP 44
Kaitseklass:	II
Keskkonnamtemperatuur:	-20 °C kuni +40 °C
Sisaldab F-energiatõhususklassi valgusallikat.	

* kaasa tarnitavate LED-valgustite jaoks

Funktsioonid ⑦, ⑧, ⑨

Pärast sensorimooduli monteerimist ja võrguühenduse loomist saab sensorvalgusti töösse võtta. Valgusti rea-

geerimise kõrval paiknevad seaderegulaatorid hämarus-, aja- ja põhivalgustuse reguleerimiseks.

Hämarusnivoo seadistamine (lülituslavi) ⑦

Tehaseseadistus:

Päevavalgusrežiim 2000 lux

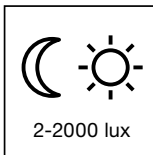

Astmeteta seadistatav anduri lülituslavi 2-2000 lux.

Regulaator on seadistatud ☀ = päevavalgusrežiim ca 2000 lux.

Regulaator on seadistatud ☾ = hämarusrežiim ca 2 lux. Töösooni seadistamiseks päevavalguse korral tuleb regulaator keerata ☀ (päevavalgusrežiim) peale.

Viivitusega väljalülitamine (aja seadistamine) ⑧

(tehasepoolne seadistus: 5 sek)

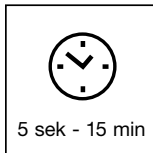

Astmeteta seadistatav sisselülitus kestusega 5 sek kuni 15 min.

Regulaator on seadistatud - = lühim aeg

Regulaator on seadistatud + = pikim aeg (15 min.)

Töösooni seadistamisel on soovitatav valida lühim aeg -.

Põhivalgusti ⑨

(Tehaseseadistus:

Dimmer välja lülitatud: 0%)

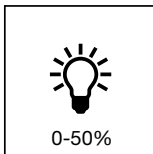

Lambi valgustusvõimsuse saab püsivalgustusena sujuvalt kuni max 50 % peale seadistada. See tähendab: Alles sensori tuvastuspiirkonnas esineva liikumise korral lülitatakse valgustus nt 1-4-vatiselt püsivalgustuselt maksimaalsele valgustusvõimsusele.

Märkus: Põhivalgustusfunktsioon ainult koos hämardatavate valgustitega.

Mõõtepiirkonna seadistamine/justeerimine ⑫

Anduri maksimaalne töökaugus on 12 m. Töösooni on võimalik vastavalt vajadusele optimeerida. Kaasasolevate kattesirmide abil on võimalik ükskõik kui palju läätsesegmente kinni katta või mõõtepiirkonda individuaalselt vähendada. Sel viisil saab vältida näiteks autode, möödakäijate jne tekitatavaid valelülitusi või

jälgida ohukohti suunatult. Kattesirme võib murda piki ettevalmistatud vertikaalseid või horisontaalseid sooni või lõigata kääride abil. Anduri pööramisvõimalus võimaldab teostada kõige täpsemat lõplikku täppisjusteerimist.

Püsivalgusfunktsioon ⑬

Juhul, kui võrgujuhtme külge paigaldatakse võrgulüliti, on lisaks lihtsale sisse- ja väljalülitamisele võimalikud järgmised funktsioonid:

Andurirežiim

1) Valguse sisselülitamine (kui valgusti on VÄLJA LÜLITATUD):

Lüliti 1 x VÄLJAS ja SEES.

Valgusti jääb seadistatud ajaks sisselülitatuks.

2) Valguse väljalülitamine (kui valgusti on SISSE LÜLITATUD):

Lüliti 1 x VÄLJAS ja SEES.

Valgusti lülitub välja või ümber andurirežiimi.

Püsivalgusrežiim

1) Püsivalguse sisselülitamine:

Lüliti 2 x VÄLJAS ja SEES. Valgusti lülitatakse 4 tunniks püsivalgusrežiimi (läätse taga asuv punane valgusdiood põleb). Seejärel lülitub see automaatselt uuesti jälle ümber andurirežiimi (Punane LED läätse taga on väljalülitatud).

2) Püsivalguse väljalülitamine:

Lüliti 1 x VÄLJAS ja SEES. Valgusti lülitub välja või ümber andurirežiimi.

Tähtis!

Lülitle mitmekordne vajutamine peab toimuma kiiresti üksteise järel (vahemikus 0,5-1 sek).

Pikkamööda süttiv valgus

Anduriga lambil on olemas valguse aeglase sisselülitamise funktsioon. See tähendab seda, et valgus ei lülitu sisselülitamisel maksimaalsele võimsusele mitte

kohe, vaid heledust suurendatakse ühe sekundi jooksul pikkamööda kuni 100%-ni. Samamoodi reguleeritakse väljalülitamisel valgust aeglaselt väiksemaks.

Häired seadme töös

Häire	Põhjus	Kõrvaldamine
Sensorlambil puudub toitepinge	<ul style="list-style-type: none">■ kaitse on defektne, ei ole sisse lülitatud, elektrijuhe katkenud■ lühis	<ul style="list-style-type: none">■ paigaldage uus kaitse, lülitage võrgulüliti sisse; kontrollige juhett pingetestriga■ kontrollige ühendusi
Anduriga lamp ei lülitu sisse	<ul style="list-style-type: none">■ päevarežiimil, hämaruse regulaator on öörežiimil■ LED valgusallikas defektne■ võrgulüliti on asendis VÄLJAS■ kaitse on defektne■ mõjupiirkond ei ole seadistatud suunatult■ sisemine kaitse on sisse lülitunud (Punased LEDid läätse taga põlevad alaliselt /vilguvad)	<ul style="list-style-type: none">■ seadistage uuesti (regulaator ⑦)■ vahetage välja■ lülitage sisse■ paigaldage uus kaitse või kont-rollige ühendust■ justeerige uuesti■ lülitage sensorlamp välja ja kontrollige üle/vahetage valgusallikas ning lülitage 5 sek pärast taas sisse
Anduriga lamp ei lülitu välja	<ul style="list-style-type: none">■ pidev liikumine mõjupiirkonnas■ põhivalgustus 50%	<ul style="list-style-type: none">■ kontrollige tsooni, vajadusel justeerige uuesti■ põhivalgustuse seadistamine 0% (regulaator ⑨)
Sensorlamp lülitub iseenesest sisse	<ul style="list-style-type: none">■ tuul liigutab mõjupiirkonnas puid ja pöösaid■ tänaval liiguvad autod■ äkilised ilmastikust tingitud temperatuurimuutused (tuul, vihm, lumi) või ventilaatoritest, avatud akendest väljuv õhk	<ul style="list-style-type: none">■ seadistage tsoon ümber■ seadistage tsoon ümber■ muutke piirkonda, muutke paigalduskohta
Sensorlambi tegevusraadius on muutunud	<ul style="list-style-type: none">■ ümbritsev temperatuur on muutunud	<ul style="list-style-type: none">■ seadistage töötsoon täpselt kattekausside abil
Punane LED läätse taga põleb alaliselt /vilgub, kuigi alaliselt põlevat tuld pole seadistatud	<ul style="list-style-type: none">■ sisemine kaitse on sisse lülitunud	<ul style="list-style-type: none">■ lülitage sensorlamp välja ja kontrollige üle/vahetage valgusallikas ning lülitage 5 sek pärast taas sisse
LED valgusallikas väreleb	<ul style="list-style-type: none">■ tehniliselt tingitud erinevates hämardusastmetes	<ul style="list-style-type: none">■ muutke hämardustaset

Käitamine/hooldus

Anduriga lampi sobib kasutada valgustuse automaatselt lülitamiseks. Ilmastikumõjud võivad mõjutada anduriga lambi tööd, tugevate tuulepuhangute, lume, vihma, rahe korral võib esineda ebaõigeid sisselülitumisi, sest äkilisi temperatuurikõikumisi ei ole soojusallikatest võimalik eristada. Mõõteläätse võib selle mustumise korral puhastada niiske lapiga (ilma puhastusvahenditeta).

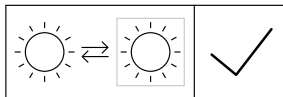

Lõppkasutaja saab valgusallikat vahetada.

Utiliseerimine

Elektriseadmed, lisatarvikud ja pakendid tuleb suunata keskkonnateadlikku taaskasutusse.



Ärge visake elektriseadmeid olmejäätmete hulka!

Ainult ELi riikidele:

Vastavalt vanu elektri- ja elektroonikaseadmeid puudutavale kehtivale Euroopa määruusele ja selle rakendamisele rahvusvahelises õiguses tuleb kasutuskõlbmatud elektriseadmed koguda eraldi ning suunata keskkonnateadlikku taaskasutusse.

Tootja garantii

SEE STEINELI toode on valmistatud suurima hoolega, kontrollitud töökindluse ja ohutuse osas kehtivate eeskirjade järgi ning läbinud pistelise kontrolli. STEINEL annab garantii toote laitmatu kvaliteedi ja töökorras oleku kohta. Garantiaeg on 36 kuud ja algab tarbijale toote ostmise päevast. Me kõrvaldame puudused, mis põhinevad materjali- või tootmisvigadel. Garantii tööde puhul puudulik osa kas remonditakse või vahetatakse välja. Valiku teeme meie. Garantii ei kehti kuluvate osade, defektide ja kahjude kohta, mis on tekkinud oskamatu käsitsemise või oskamatu hoolduse tagajärjel. Kaugemale ulatuvad jätkukahjud võõraste esemete suhtes on välistatud.

Garantii säilib ainult juhul, kui lahtivõtmata seade hästi pakitult koos lühikese veakirjeldusega, kassatekiga või arvega (ostukuupäev ja kaupleja tempel) vastavasse teeninduskohta saadetakse.

Remonditeenus:

Pärast garantiiaja möödumist või puuduste korral, millele garantii ei kehti, küsige parandamisvõimaluste kohta teenindusjaamast järele.

3 AASTAT
TOOTJA
GARANTIIID

LT Montavimo instrukcija

Gerb. Kliente,

dėkojame, kad parodėte pasitikėjimą ir nusipirkote naująjį STEINEL žibintą su judesio sensorium. Jūs įsigijote aukštos kokybės produktą, kuris pagamintas, išbandytas ir supakuotas ypač kruopščiai.

Prieš prijungdami prietaisą susipažinkite su šia montavimo instrukcija. Nes tik jei prietaisą prijungsite taisyklingai ir tinkamai iš pat pradžių, jį galėsite eksploatuoti ilgai, jis tarnaus patikimai ir be gedimų. Linkime malonių akimirų naudojantis savo naujuoju STEINEL sensoriniu žibintu.

Prietaiso aprašymas

Kelio šviesa su nerūdijančio plieno vamzdžiu

- ① Kabelis
- ② Tvirtinamoji plokštelė
- ③ Nerūdijančio plieno prailginimo vamzdis
- ④ Nerūdijančio plieno dangtelis
- ⑤ Prijungimas prie elektros tinklo
- ⑥ 120° kampu skleidžiamas sensorius idant nustatyti jautrumo zoną su G9 adapteriu

- ⑦ Prieblandos lygio nustatymo mygtukas
- ⑧ Švietimo trukmės nustatymas
- ⑨ Bazinis apšvietimas (reguliuojamas)
- ⑩ Lempos stiklas
- ⑪ Principas
- ⑫ Jautrumo zonos nustatymas
- ⑬ Nuolatinio švietimo funkcija



Saugos reikalavimai

- Prieš pradėdami dirbti su prietaisu, atjunkite elektros įtampą!
- Montuojant prietaisą prijungiamajame elektros kabelyje neturi būti įtampos. Todėl visų pirma atjunkite elektros srovę ir įtampos rodytuvu patikrinkite, ar nėra įtampos.
- Sensorinis žibintas jungiamas prie elektros tinklo. Todėl jį turi prijungti specialistas, vadovaudamasis šalyje galiojančiomis instaliacijos normomis ir jungimo taisyklėmis. (DE-VDE 0100, AT-ÖVE/ÖNORM E 8001-1, CH-SEV 1000)

- Naudokite tik originalias atsargines dalis.
- Remonto darbus atlikti galima tik specializuotose taisyklose.

Principas ⑪

Integruotame infraraudonųjų spindulių sensoriuje įmontuoti trys 120° piroelementai, fiksuojantys nematomą judančių kūnų (žmonių, gyvūnų ir t.t.) skleidžiamą šilumą.

Tokiu būdu užfiksuota skleidžiama šiluma paverčiama elektroniniais signalais, kurie automatiškai įjungia žibintą. Kliūtys, pvz., sienos ar langai, trukdo užfiksuoti skleidžiamą šilumą, ir tokiu atveju šviesa neįjungiam. Trys piroelementai suteikia galimybę pasiekti 360° apimties kampą esant 30° sensoriaus atverties kampui.

Svarbu! Geriausiai judesys bus fiksuojamas kai žibintas bus tvirtinamas taip, kad pagrindinė judėjimo kryptis būtų tangentinė jo sensoriaus atžvilgiu, t.y. „pro sensoriu“, o ne „į sensoriu“ ir sensoriaus jautrumo zonos neužstos jokios kliūtys (pvz. medžiai, sienos ir t.t.).

Toliau išvardytų lempų tinkamų reguliatorių sąrašas

110085995 LED cilindrinė lemputė WW E27 370MM EU reguliuojama su 110034358 OUTDOOR LUMINAL-RE GL 60 LED.

Irengimas ①

Montavimo vieta turėtų būti nutolusi nuo kito žibinto bent 50 cm, nes šio skleidžiama šiluma gali įjungti pastarąjį.

Tinklo įvado prijungimas (žr. brėž.)

Tinklo įvadą sudaro dvigubas kabelis:

L = fazė (dažniausiai juodas ar rudas laidas)

N = nulis (dažniausiai mėlynas laidas)

Jei kyla abejonų, laidus patikrinkite įtampos indikatorium; patikrinę laidus, vėl atjunkite srovę. Fazė (**L**) ir nulis (**N**) jungiami prie atitinkamų gnybtų. Jei yra įžeminimo laidas (**PE, žalias ar geltonas**), jį galima apvynioti izoliacine juosta.

Svarbu! Įvadas turi būti 20 cm ilgesnis nei statvamzdis.

Nurodymas: Be abejo, į tinklo įvadą galima įmontuoti tinklo jungiklį, kuris atliks įjungimo ir išjungimo funkcijas. Tai būtina, kad veiktų pastovaus švietimo funkcija (žr. skyrių „Pastovaus švietimo funkcija“) ③.

Nurodymas: dėl techninių sąlygų esant tam tikriems apšvietimo lygiams gali atsirasti lengvas arba vidutinis LED lempučių mirgėjimas. Tokiu atveju reikia šiek tiek pareguliuoti apšvietimo lygį.

Techniniai duomenys

Matmenys (A x Ø):	1038 x Ø 120 (stiklas) / Ø 220 (koja) mm
Tinklo jungtis:	220–240 V / 50/60 Hz
Galios suvartojimas (P _{on}):	9,2 W / E 27
Lempučių šviesos srautas / efektyvumas*:	954 lm, 104 lm/W
Budėjimo lempučių:	0,8 W
Šviesos srautas / efektyvumas:	781 lm, 79,9 lm/W
Spalvinė temperatūra*:	3000 K (šilta balta)
Spalvos atkūrimo indeksas*:	R _a = 82
Vidutinė vardinė naudojimo trukmė*:	L70B50, esant 25 °C temperatūrai: > 20 000 val.
Spalvų nuoseklumas SDCM*:	pradinė reikšmė: 3
Šviesos intensyvumo pasiskirstymas*:	

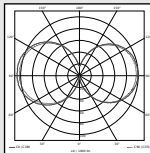

Apimties kampas:	360° esant 30° atverties kampui
Jautrumo zonos ilgis:	maks. 12 m
Prieblandos lygio nustatymas:	2–2000 liuksų
Laiko nustatymas:	5 s – 15 min.
Nuolatinio švietimo funkcija:	įjungimas (4 val.), sąlyga: įmontuotu jungikliu
Bazinis apšvietimas:	10–50 %
Apsaugos tipas:	IP 44
Apsaugos klasė:	II
Aplinkos temperatūra:	nuo -20 iki +40 °C

Šiame gaminyje yra „F“ energinio veiksmingumo klasės šviesos šaltinis.

* su šviestuvu tiekiamai LED lemputei.

Funkcijos ⑦, ⑧, ⑨

Sumontavus sensorių ir prijungus prie tinklo, sensorinį šviestuvą galima naudoti. Šalia lemputės cokolio yra

prieblandos, laiko ir bazinio apšvietimo reguliatoriai.

Prieblandos lygio nustatymas („dienos – nakties“ režimas) ⑦

(Gamyklos nustatymas: „dienos“ režimas 2000 Lux)

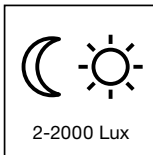

Nustatomas sensoriaus suveikimo temstant slenkstis nuo 2-2000 Lux.

Nustatymo reguliatorius nustatytas ties ☀ = „dienos“ režimas apie 2000 Lux.

Nustatymo reguliatorius nustatytas ties ☾ = „nakties“ režimas apie 2 Lux.

Nustatant žibinto jautrumo zoną šį reguliatorių reikia nustatyti ties ☀ („dienos“ režimas).

Švietimo trukmės nustatymas ⑧ (gamyklos nustatymas: 5 sek.)

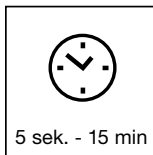

Tolygiai nustatoma švietimo trukmė – nuo 5 sek. iki 15 min

Nustatymo reguliatorius nustatomas ties – = trumpiausias laikas

Nustatymo reguliatorius nustatomas ties + = ilgiausias laikas (15 min.)

Nustatant žibinto jautrumo zoną rekomenduojama pasirinkti trumpiausią švietimo laiką.

Bazinis apšvietimas ⑨

(Gamyklos nustatymas: „budintis“ režimas išjungtas: 0%)

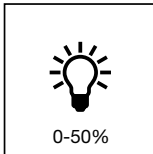

Šviestuve galima tolygiai nustatyti nuolatinio apšvietimo funkciją iki 50 % maksimalios švietimo galios. Tai reiškia: esant judėjimui aptikimo zonoje, šviestuvus perjungiamas, pvz., iš 1-4 vatų bazinio apšvietimo režimo į maksimalios šviestuvo galios režimą.

Pastaba: bazinio apšvietimo funkcija tik su reguliuojamomis apšvietimo lemputėmis.

Jautrumo zonos nustatymas (reguliavimas) ⑫

Sensoriaus jautrumo zona siekia iki 12 m. Pagal poreikį ji gali būti apribota. Pridėtomis dengiamosiomis užsklandomis galima uždengti sensoriaus linzės dalį arba sutrumpinti jautrumo zonos ilgį. Taip apsaugoma nuo žibinto įsijunginėjimo nepageidajamu metu, pvz. dėl pravažiuojančių automobilių, praeivių ir t.t.,

arba bus tikslingai stebimos svarbios vietos. Dengiamosios užsklandos gali būti atskiriamos ar kerpamos žirkklėmis pagal įlietas linijas statmenai ar lygiagrečiai. Pasukant sensoriaus korpusą galima labai tiksliai nustatyti žibinto jautrumo zoną.

Pastovaus švietimo funkcija

Jei montuojant žibintą jis pajungiamas per tinklo jungiklį, tuomet be įprastų įjungimo ir išjungimo funkcijų galimos dar ir šios:

Sensorinis režimas

1) Šviesos įjungimas (kai lemputė nešviečia):

Jungiklį 1 x IŠJUNGTI ir įJUNGTI. Lemputė šviečia nustatytą laiko tarpą.

2) Šviesos išjungimas (kai lemputė šviečia):

Jungiklį 1 x IŠJUNGTI ir įJUNGTI.

Žibintas išsijungia ir persijungia į sensorinį režimą.

Pastovaus švietimo režimas

1) Pastovaus švietimo įjungimas:

Jungiklį 2 x IŠJUNGTI ir įJUNGTI. Žibintas nustatomas 4 valandų pastovaus švietimo režimui (linzėje dega raudonas šviesos diodas (LED)). Po šio laiko tarpo jis automatiškai persijungia į sensorinį režimą (raudonas LED už linzės nešviečia).

2) Pastovaus švietimo išjungimas:

Jungiklį 1 x IŠJUNGTI ir įJUNGTI. Žibintas išsijungia ir persijungia į sensorinį režimą.

Svarbu:



Jungiklį reikėtų jungti greitais vienas po kito sekančiais judesiais (kas 0,5-1 sek.).

Lėtas šviesos įsižiebimas

Šis sensorinis žibintas turi lėto šviesos įsižiebimo funkciją. Tai reiškia, kad šviesa įsižiebia iš karto ne visu galingumu – šviesos ryškumas per sekundę

padidėja iki 100%. Išsijungdama šviesa taip pat lėtai tamsėja.

Galimi veikimo sutrikimai

Sutrikimas	Priežastis	Pagalba
Žibintas be elektros srovės	<ul style="list-style-type: none">■ Perdegęs saugiklis■ Išjungtas jungiklis■ Nutrauktas laidas■ Trumpas sujungimas	<ul style="list-style-type: none">■ Reikia naujo saugiklio■ Įjunkite tinklo jungiklį■ Indikatorium patikrinkite laidą■ Patikrinkite įvadą
Žibintas neįsijungia	<ul style="list-style-type: none">■ Dienos metu nustatytas nakties režimas■ Sugedo LED lemputė■ Tinklo jungiklis IŠJUNGTAS■ Saugiklis perdegęs■ Jautrumo zona nustatyta netiksaliai■ Įjungtas vidinis elektrinis saugiklis (raudonas LED už linzės šviečia / nuolat mirksi)	<ul style="list-style-type: none">■ Nustatykite iš naujo (regulatorius )■ Pakeiskite■ Įjunkite tinklo jungiklį.■ Reikia naujo saugiklio arba patikrinti įvadą■ Iš naujo sureguliuokite jautrumo zoną■ Išjunkite sensorinį šviestuvą arba patikrinkite / pakeiskite lemputę ir po 5 sek. vėl įjunkite
Žibintas neišsijungia	<ul style="list-style-type: none">■ Jautrumo zonoje fiksuojamas nuolatinis judesys■ Bazinis apšvietimas ties 50 %	<ul style="list-style-type: none">■ Patikrinkite zoną ir, jei reikia, iš naujo ją nustatykite■ Bazinis apšvietimas ties 0 % (regulatorius )
Žibintas įsijungia nepageidaujamu metu	<ul style="list-style-type: none">■ Jautrumo zonoje vėjas linguoja medžius ir krūmus■ Užfiksuojami gatve važiuojantys automobiliai.■ Staigūs temperatūros svyravimai dėl oro sąlygų (vėjo, lietaus, sniego), staigaus oro judėjimo	<ul style="list-style-type: none">■ Nustatykite kitą jautrumo zoną■ Nustatykite kitą jautrumo zoną■ Pakeiskite jautrumo zoną, pakeiskite žibinto montavimo vietą
Pakito žibinto veikimo nuotolis	<ul style="list-style-type: none">■ Pakito aplinkos temperatūra (žiema, vasara)	<ul style="list-style-type: none">■ Užsklandų dėka pakoreguokite jautrumo zoną
Raudonas LED už linzės šviečia / nuolat mirksi, nors nuolatinio apšvietimo funkcija nenustatyta	<ul style="list-style-type: none">■ Įjungtas vidinis saugiklis	<ul style="list-style-type: none">■ Išjunkite sensorinį šviestuvą arba patikrinkite / pakeiskite lemputę ir po 5 sek. vėl įjunkite
LED lemputė mirksi	<ul style="list-style-type: none">■ Techninių sąlygų pasekmė įvairiuose apšvietimo lygiuose	<ul style="list-style-type: none">■ Pakeiskite reguliavimo lygį

Naudojimas/priežiūra

Sensorinis žibintas naudojamas automatiniam šviesos įjungimui. Oro sąlygos gali įtakoti sensoriaus veikimą. Esant stipriems vėjo gūsiams, sningant, lyjant, krušos metu prietaisas gali įsijungti nepageidaujamu metu, nes staigių temperatūros pokyčių neįmanoma atskirti nuo šilumos šaltinių. Užsiteršusias linzas galima nuvalyti drėgnu audeklu (be jokių valiklių).

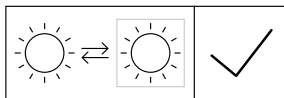

Galutinis naudotojas gali pakeisti šviesos šaltinį.

Šalinimas

Elektros prietaisai, priedai ir pakuotės turi būti perdirbami aplinkai nekenksmingu būdu.



Neišmeskite elektros prietaisų kartu su buitinėmis atliekomis!

Tik ES šalis

Remiantis galiojančia Europos Sąjungos Direktyva dėl elektros ir elektronikos įrangos atliekų ir jos perkėlimo į nacionalinę teisę, nebetinkami naudoti elektros prietaisai turi būti renkami atskirai ir perdirbami aplinkai nekenksmingu būdu.

Gamintojo garantija

Šis STEINEL produktas pagamintas itin kruopščiai, pagal galiojančias normas patikrintos jo funkcijos ir saugumas bei papildomai atlikta pasirinktų prietaisų kontrolė. STEINEL suteikia prietaisui garantiją. Garantinis laikotarpis – 36 mėnesiai. Jis skaičiuojamas nuo prietaiso pardavimo vartotojui dienos. Mes paša-linsime defektus, susijusius su medžiagų arba gamybos broku; garantiniu laikotarpiu, mūsų nuožiūra, prietaisas nemokamai remontuojamas arba keičiamos sugedusios dalys. Netaikoma garantija susidėvinčioms dalims, taip pat jei prietaisas sugenda dėl netinkamo naudojimo arba netinkamos priežiūros. Kitiems daiktams padaryta žala neatlyginama.

Garantija taikoma tik tokiu atveju, jei neišardytas prietaisas kartu su trumpu gedimų aprašymu, kasos čekiu arba sąskaita (pirkimo data ir pardavėjo antspaudas) tinkamai supakuotas atsiunčiamas į atitinkamą techninės priežiūros tarnybos vietą.

Remonto darbai:

Pasibaigus garantiniam laikotarpiui arba esant gedimams, kuriems garantija netaikoma, dėl galimybės pataisyti prietaisą teiraukitės artimiausioje techninės priežiūros tarnyboje.

3 METŲ
GAMINTOJŲ
GARANTIJA

LV Norādes montāžai

Godātais klient!

Paldies par uzticēšanos, iegādājoties jauno STEINEL sensorlampu. Jūs esat izvēlējušies augstvērtīgu, kvalitatīvu produktu, kas ir ļoti rūpīgi izgatavots, pārbaudīts un iesaiņots.

Pirms lampas instalēšanas lūdzam izlasīt šīs norādes montāžai. Jo vienīgi lietpratīga montāža un pieslēgšana elektriskās strāvas tīklam nodrošina ilgu, drošu un nevainojamu lampas darbību.

Mēs novēlam Jums daudz patīkamu mirkļu kopā ar jauno STEINEL sensorlampu.

Ierīces apraksts

Celiņu apgaismojums ar šķirnes tērauda cauruli

- ① Strāvas pievadvads
- ② Balsta plāksne
- ③ Nerūsējošā tērauda caurule
- ④ Nerūsējošā tērauda nosegs
- ⑤ Pievienojums strāvas tīklam
- ⑥ Par 120° pavēršama sensora detaļa uztveres zonas un G9-adaptera ieregulēšanai

- ⑦ Krāsas sliekšņa ieregulēšana
- ⑧ Laika ieregulēšana
- ⑨ Pamata gaisma (aptumšošana)
- ⑩ Lampas kupols
- ⑪ Princips
- ⑫ Uztveres lauka justēšana
- ⑬ Ilgstošas gaismas funkcija



Norādes drošībai

- Pirms veikt ar ierīci jebkādu darbu, jāpārtrauc strāvas padeve!
- Veicot montāžu, strāvas pievadvadā spriegums nedrīkst būt. Tādēļ vispirms jāizslēdz strāvas padeve un ar sprieguma testerī jāpārbauda, ka sprieguma vadā nav.
- Sensorgaismekļa instalēšana ir darbs ar elektriskās strāvas tīkla spriegumu. Tādēļ tas ir jāveic speciālistam, ievērojot vietējos instalēšanas tehniskos noteikumus un pievienošanas nosacījumus. (DE-VDE 0100, AT-ÖVE/ÖNORM E 8001-1, CH-SEV 1000)
- Jāizmanto vienīgi oriģinālās rezerves detaļas.
- Remontus drīkst veikt vienīgi speciālās darbnīcās.

Darbības princips ⑪

Integrētais infrasarkanais sensors ir aprīkots ar trim 120° pirosensoriem, kuri uztver kustošos ķermeņu (cilvēku, zvēru u.c. tml.) neredzamo termisko starojumu.

Šis, šādi uztvertais termiskais starojums tiek elektroniski pārveidots un automātiski ieslēdz gaismekli. Tā kā kavēkļi, piem., mūra sienas vai stikla rūtis termisko starojumu uztvert neļauj, patērētājs netiek ieslēgts. Ar trīs pirosensoru palīdzību tiek sasniegts 360° uztveres leņķis ar 30° atvēruma leņķi.

Svarīgi: visdrošāko kustību uztveri Jūs sasniegsiet, ja sensorlampa tiek montēta ar vienu sensora atveri paralēli kustības virzienam un sensora skatu nenošedz nekādi šķēršļi (piem., koki, sienas u.c.tml.).

Saraksts ar savietojamiem aptumšotājiem zemāk uzskaitītajiem gaismekļiem

110085995 LED gaismas stienis WW E27 370MM EU ir aptumšojams ar 110034358 ĀRA GAISMekli GL 60 LED.

① - instalēšana

Ierīcei ir jāatrodas vismaz 50 cm attālumā no kāda ci-ta gaismekļa, jo tā termiskais starojums var izraisīt sistēmas kļūmainu ieslēgšanu

Pievienošana strāvas pievadvadam (skat. att.).

Strāvas pievadvadam ir jābūt vismaz 2-dzīslu kabelim:

L = fāze (parasti melna vai brūna)

N = nulles vads (parasti zils)

Ja radušās šaubas, atsevišķās kabeļa dzīslas ir jāpārbauda ar sprieguma testerī. Pēc tam kabelis atkal ir jāatvieno no strāvas tīkla. Fāze (**L**) un nulles vads (**N**) ir jāpievieno lustras spailēm. Ja ir aizsargvads, tad tas

(**PE, zaļš/dzeltens**) ir jānoizolē ar izolācijas lentu.

Svarīgi: strāvas pievadvadam ir jābūt vismaz 20 cm garākam par balsta cauruli.

Norāde: Protams, strāvas pievadvadā var ierīkot tīkla slēdzi strāvas ieslēgšanai un izslēgšanai. Ilgstošam apgaismojumam tas ir priekšnosacījums (skat. sadaļu Ilgstošais apgaismojums) ⑬.

Norāde: Tehnisku iemeslu dēļ atsevišķos aptumšošanas līmeņos var būt viegla līdz vidēji spēcīga LED spuldzes nīrbēšana. Šajā gadījumā ir mazliet jāzīmaina aptumšošanas līmenis.

Tehniskie dati

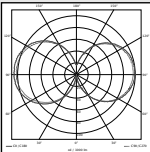
Izmēri (A x Ø)	1038 x Ø 120 (stikls) / Ø 220 (kāja) mm
Barošanas spriegums:	220–240 V / 50/60 Hz
Jaudas patēriņš (Pon)*:	9,2 W / E 27
Gaismas plūsma/efektivitāte*:	954 lm / 104 lm/W
Standby gaismeklis:	0,8 W
Gaismas plūsma/efektivitāte:	781 lm / 79,9 lm/W
Gaismas krāsas temperatūra:	3000 Kelvini (silti balta)
Krāsas attēlošanas indekss*:	Ra = 82
Vidējs dzīves ilgums*:	L70B50 pie 25°C: >20 000 h
Krāsas konstistence SDCM:	Sākuma vērtība: 3
Gaismas stipruma sadalījums*:	
Uztveres leņķis:	360° ar 30° atvēruma leņķi
Uztveres sniedzamība:	maks. 12 m
Krāsas sliekšņa iestatīšana:	2–2000 luksi
Laika iestatīšana:	5 s - 15 min
Ilgstošais apgaismojums:	sēdzams (4 h) Priekšnoteikums: tīkla pievadvadam pieslēgts slēdzis
Pamata apgaismojums:	10-50 %
Aizsardzības klase:	IP 44
Elektroizolācijas drošības klase:	II
Apkārtējā temperatūra:	no - 20 °C līdz + 40 °C
Šai precei ir gaismas avots ar "F" enerģijas efektivitātes klasi	
* pievienotai LED spuldzei	

Funkcijas ⑦, ⑧, ⑨

Pēc tam, kad sensorvienība ir pilnībā uzstādīta un pie-
slēgta elektrotīklam, sensorgaismekli var sākt lietot.

Blakus gaismekļa ietvaram atrodas regulatori krāsas,
laika un pamata funkciju regulēšanai.

**Krāsas sliekšņa ieregulējums
(reakcijas sliekšnis) ⑦**
(Rūpniecā veiktais ieregulējums:
darbība dienasgaismā 2000 Lux)

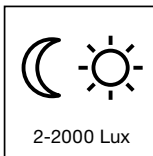

Sensora reakcijas sliekšni bez starppakāpēm var iere-
gulēt robežās no 2-2000 Lux.

Uz ☀ novietots regulātors = darbība dienasgaismā,
apm., 2000 Lux.
Uz ☾ novietots regulātors = darbība naktī, apm.,
2 Lux. Uztveres zonas ieregulēšanai dienasgaismā
regulātors ir jānovieto uz ☀☾ (darbība dienasgaismā).

**Izslēgšanas aizture
(laika ieregulējums) ⑧**
(Rūpniecā veiktais ieregulējums:
5 sek)

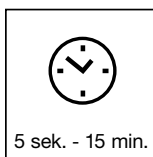

Apgaismojuma ilgumu bez starppakāpēm var iere-
gulēt robežās no 5 sek. līdz 15 min.

Uz - novietots regulātors = īsākais laiks.
Uz + novietots regulātors = garākais laiks (15 min.).

Ieregulējot uztveres zonu, ieteicams izvēlēties īsāko
laiku.

Pamata gaisma ⑨
(Rūpniecā veiktais ieregulējums:
slāpētājs ir izslēgts: 0%)

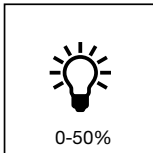

Vēlamo gaismekļa degšanas jaudu iespējams iestatīt
bez pakāpēm līdz maks. 50 % kā ilgstošo apgaismoju-
mu. Tas nozīmē: vienīgi tad, ja sensora uztveres zonā ir
uztverta kustība, piem., 1-4 W pamata apgaismojums,
tiek ieslēgta maksimālā apgaismojuma jauda.

Norāde! Pamata gaismas funkcija tikai ar aptumšo-
jām spuldzēm.

Sniedzamības ieregulēšana/Justēšana ⑫

Sensora maksimālā sniedzamība ir 12 m. Ja ir vaja-
dzīgs, uztveres zonu var izmainīt. Ar klātpieliktajām
nosegčaulām var nosegt jebkuru lēcas segmentu
skaitu, resp., individuāli samazināt sensora sniedza-
mību. Šādi var novērst piem., apgaismojuma kļūmai
nu ieslēgšanos garāmbraucošo automašīnu un

garāmgājēju dēļ vai arī mērķtiecīgi uzraudzīt apdrau-
dētās vietas. Nosegčaulas var atdalīt pa iepriekš veik-
tiem ierobežojumiem kā pa vertikāli, tā pa horizontāli vai
arī nogriezt tās ar grieznēm. Iespēja sensoru pagriezt
ļauj to ieregulēt pavisam precīzi.

Ilgstošais apgaismojums ⑬

Ja strāvas pievadvadā ir ierīkots tīkla slēdzis, bez
parastās ie- un izslēgšanas ir iespējamas vēl šādas
funkcijas:

Sensora darbība:

**1) Apgaismojuma ieslēgšana (ja gaismeklis ir
IZSLĒGTS):**

slēdzis 1 x IZSL un IESL.

Gaismeklis paliek degam visu ieregulēto laiku.

2) Apgaismojuma izslēgšana (ja gaismeklis DEG):

slēdzis 1 x IZSL un IESL.

Gaismeklis nodziest, resp., pāriet sensor darbības
režīmā.

Ilgstošais apgaismojums

1) Ilgstošā apgaismojuma ieslēgšana:

slēdzis 2 x IZSL un IESL. Gaismeklis tiek ieslēgts
4 stundu ilgstošam apgaismojumam (aiz lēcas deg
sarkanā diode). Nobeidzot, gaismeklis automātiski
pāriet atpakaļ sensor darbības režīmā (sarkanā LED
aiz lēcas nedeg).

2) Ilgstošā apgaismojuma izslēgšana:

slēdzis 1 x IZSL un IESL. Gaismeklis nodziest,
resp., pāriet sensor darbības režīmā.

Svarīgi:

vairākkārtējai slēdža darbināšanai ir jānotiek ātri
vie-nai pēc otras (0,5-1 sek. laikā).

Apgaismojuma maigā ieslēgšana

Sensorlampai ir apgaismojuma maigās ieslēgšanas funkcija. Tas nozīmē, ka, ieslēdzot, apgaismojums nespīd ar pilnu jaudu, bet tā pieaug lēnām, pakā-

peniski, vienas sekundes laikā sasniedzot 100%. Tieši tāpat apgaismojums tiek samazināts, to izslēdzot.

Darbības traucējumi

Kļūme	Cēloņi	Kļūmes novēršana
Sensorlampai netiek pievadīta strāva	<ul style="list-style-type: none"> ■ Bojāts drošinātājs, sensors nav ieslēgts, bojāts strāvas pievad-vads ■ Īssavienojums strāvas pievadvadā 	<ul style="list-style-type: none"> ■ Drošinātājs ir jānomaina, jāieslēdz tīkla slēdzis, strāvas pie-vadvads ir jāpārbauda ar sprīe-guma testerī ■ Jāpārbauda pievienojumi
Sensorlampa neieslēdzas	<ul style="list-style-type: none"> ■ Darbībai dienasgaismā krēslas sliekšnis ieregulēts darbam naktī ■ Bojāts LED gaismas avots ■ Tīkla slēdzis ir IZSLĒGTS ■ Bojāts drošinātājs ■ Neprecīzi ieregulēta uztveres zona ■ Aktīvs iekšējais elektriskais drošinātājs (sarkanā LED aiz lēcas deg/nepārtraukti mirgo) 	<ul style="list-style-type: none"> ■ Jāpārregulē krēslas sliekšnis (regulātors ⑦) ■ Nomainiet ■ Tīkla slēdzis ir jāieslēdz ■ Drošinātājs ir jānomaina, resp., jāpārbauda pievienojums ■ Uztveres zona ir jāpārregulē ■ Izslēdziet sensorgaismekli vai pārbaudiet/nomainiet spuldzi un pēc 5 s atkal ieslēdziet
Sensorlampa neizslēdzas	<ul style="list-style-type: none"> ■ Uztveres zonā notiek nepār-traukta kustība. ■ Pamata gaisma uz 50% 	<ul style="list-style-type: none"> ■ Uztveres zona ir jāpārbauda un jāpīeregulē, resp., jānosēdz. ■ Pamata gaisma iestatiet uz 0%. (regulātors ⑨)
Sensors ieslēdzas nevajadzīgi	<ul style="list-style-type: none"> ■ Uztveres zonā vējš kustina ko-kus un krūmus ■ Tiek uztvertas automašīnas uz ielas ■ Laika apstākļu izraisītas krāsas temperatūras izmaiņas (vējš, lietūs, sniegs) vai arī gaisa plū-sma no ventilātoriem, atvērīem logiem 	<ul style="list-style-type: none"> ■ Uztveres zona ir jāpārregulē ■ Uztveres zona ir jāpārregulē ■ Uztveres zona ir jāizmaina. Jāizmaina lampas montāžas vieta
Sensora sniedzamības izmaiņas	<ul style="list-style-type: none"> ■ Citas apkārtējās vides tempera-tūras 	<ul style="list-style-type: none"> ■ Uztveres zona ar noseģcaulām ir jā ieregulē precīzi
Sarkanā LED aiz lēcas deg/nepār-traukti mirgo, lai gan nav iestatīta ilgstošā gaisma	<ul style="list-style-type: none"> ■ Aktīvs iekšējais drošinātājs 	<ul style="list-style-type: none"> ■ Izslēdziet sensorgaismekli vai pārbaudiet/nomainiet spuldzi un pēc 5 s atkal ieslēdziet
LED gaismas avots ņīrb	<ul style="list-style-type: none"> ■ Dažādos aptumšošanas līmeņos tehnisku iemeslu dēļ 	<ul style="list-style-type: none"> ■ Izmainiet aptumšošanas līmeni

Darbība / Apkope

Sensorlampa ir domāta automātiskai apgaismojuma ieslēgšanai. Sensorlampas darbību var ietekmēt laika apstākļi. Stiprās vēja brāzmās, sniegā, lietū un krusā var gadīties kļūme, jo pēkšņas temperatūras izmaiņas var tikt atpazītas arī kā siltuma avots. Notraipītu uzveres lēcu var notīrīt ar mitru drāniņu (nelietojot tīrīšanas līdzekļus).

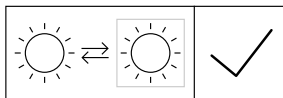

Gaismas avotu var nomainīt gala patērētājs.

Utilizācija

Elektroierīces, piederumi un iepakojumi jānodod dabai draudzīgai atkārtotai pārstrādei.



Nemetiet elektroierīces parastajos atkritumos!

Tikai ES valstīm:

Atbilstoši Eiropas vadlīnijām par vecām elektroierīcēm un elektroniskām ierīcēm, un to lietojumam nacionālās tiesībās, nefunkcionējošas elektroierīces jāsavāc atsevišķi un tās jānodod dabai draudzīgai atkārtotai pārstrādei.

Ražotāja garantija

Šis STEINEL izstrādājums ir izgatavots ļoti rūpīgi. Tā darbība un drošība ir pārbaudīta saskaņā ar spēkā esošajiem priekšrakstiem un nobeigumā tas ir pakļauts izlases veida pārbaudei. STEINEL garantē nevainojo-mas produkta īpašības un darbību. Garantijas termiņš ir 36 mēneši kopš dienas, kad patērētājs to nopircis. Garantijas saistības paredz to bojājumu novēršanu, kas radušies materiāla vai ražošanas procesa dēļ. Garantijas saistības paredz bojāto detaļu remontu vai nomaiņu pēc ražotāja izvēles. Garantijas saistības neattiecas uz nodilumam pakļauto detaļu bojājumiem, kā arī uz bojājumiem un defektiem, kas saistīti ar nelietpratīgu rīcību vai apkopi. Garantijas saistības neattiecas arī uz citiem objektiem, kas varētu tikt bojāti ierīces darbības rezultātā.

Garantija ir spēkā vienīgi tad, ja ierīce neizjauktā veidā, kopā ar kases čeku vai rēķinu (ar pirkšanas datumu un pārdevēja zīmogu), labi iesaiņota tiek nosūtīta attiecīgai servisa nodaļai vai arī 6 mēnešu laikā tiek nodota atpakaļ tās pārdevējam.

Remonta pakalpojumi:

Pēc garantijas laika beigām vai bojājumu bez tiesībām uz garantijas servisu gadījumos vērsieties tuvākajā servisa punktā, lai noskaidraidrotu, kādas remonta iespējas Jums tiek piedāvātas.

3 GADU
RAŽOTĀJA
GARANTĪJA

RU Инструкция по монтажу

Уважаемый покупатель!

Благодарим Вас за доверие, которое Вы выразили, купив новый сенсорный светильник марки STEINEL. Вы приобрели изделие высокого качества, изготовленное, испытанное и упакованное с большим вниманием.

Перед началом монтажа данного изделия, просим Вас внимательно ознакомиться с инструкцией по монтажу. Ведь только соблюдение инструкции по монтажу и пуску в эксплуатацию гарантирует продолжительную, надежную и безотказную работу изделия.

Желаем приятной эксплуатации нового сенсорного светильника марки STEINEL.

Описание прибора

Дорожный светильник с стендером из высококачественной нержавеющей стали

- ① Проводка
- ② Основание ножки
- ③ Стендер из высококачественной нержавеющей стали
- ④ Кожух из высококачественной нержавеющей стали
- ⑤ Питание
- ⑥ Блок сенсора, поворачиваемый на 120°, для выравнивания зоны обнаружения и адаптера G9

- ⑦ Регулятор сумеречного включения
- ⑧ Регулятор времени включения
- ⑨ Базовая яркость (регулировка яркости)
- ⑩ Стекло лампы
- ⑪ Принцип действия
- ⑫ Регулировка зоны обнаружения
- ⑬ Режим постоянного освещения



Указания по техбезопасности

- Перед началом любых работ, проводимых на приборе, следует отключить напряжение!
- При проведении монтажа подключаемый электропровод должен быть обесточен. Поэтому, в первую очередь, следует отключить подачу тока и проверить отсутствие напряжения с помощью индикатора напряжения.
- Монтажные работы по подключению сенсорного светильника относятся к категории работ с сетевым напряжением.

Поэтому монтаж должен выполнять специалист с соблюдением указаний и условий подключения, действующих в стране использования светильника. (DE-VDE 0100, AT-ÖVE/ONORM E 8001-1, CH-SEV 1000)

- Использовать только оригинальные запасные части.
- Ремонт может выполняться только в специализированных мастерских.

Принцип действия ⑪

Встроенный инфракрасный сенсорный светильник оснащен тремя пиросенсорами, встроенными под углом 120°, которые регистрируют невидимое тепловое излучение движущихся объектов (людей, животных и т.д.).

Регистрируемое теплоизлучение преобразуется в электронный сигнал, который вызывает автоматическое включение светильника. Если на пути имеются препятствия, например, стены или оконные стекла, то регистрация теплоизлучения не происходит, а следовательно не производится и включение светильника. Благодаря этим трем пиросенсорам достигается угол обнаружения равный 360° при угле открытия в 30°.

Примечание: Для обеспечения надежной работы сенсорный светильник следует монтировать так, чтобы одно из отверстий сенсора располагалось параллельно движущимся мимо объектам, а также исключать все заграждающие объекты (например, деревья, стены и т.д.).

Список совместимых регуляторов света для перечисленных ниже осветительных средств

110085995 Светодиодная палочка WW E27 370MM EU может регулироваться с помощью 110034358 СВЕТИЛЬНИКА ДЛЯ НАРУЖНОГО ОСВЕЩЕНИЯ GL 60 LED.

Монтаж ①

Место, в котором производится монтаж, должно быть удалено от другого светильника на расстояние, составляющее не менее, чем 50 см, чтобы предотвратить ошибочное включение системы в результате отдачи тепла.

Подключение сетевого провода (см. рис.)

Сетевой провод состоит из минимум 2-жильного кабеля:

L = фаза (обычно черного или коричневого цвета)

N = нулевой провод (чаще всего синий)

В случае сомнения определите вид кабеля с помощью индикатора напряжения ; а потом отключите ток питания. Присоедините фазный (L) и нулевой провод (N) к соответствующим штекерным клеммам. Если есть, можно защитить провод заземления (PE, зеленый/желтый) изолентой.

Примечание: Длина провода должна быть как минимум на 20 см длиннее стэндера.

Указание: При необходимости в провод присоединения к сети может быть вмонтирован выключатель для включения и выключения сетевого тока. Для режима постоянного освещения это является условием (см. главу Режим постоянного освещения) ⑬.

Указание: При определенных значениях яркости возможны небольшие вплоть до средних мерцания светодиодного осветительного средства, что технически обусловлено. В этом случае уровень яркости следует немного изменить.

Технические данные

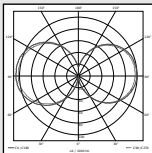
Габариты (В x Ø):	1038 x Ø 120 (стекло) / Ø 220 (ножка) мм
Сетевое подключение:	220 – 240 В, 50/60 Гц
Потребляемая мощность (Pon)*:	9,2Вт / E27
Световой поток /эффективность осветительного средства*:	954 лм, 104 лм/Вт
Standby светильника:	0,8 Вт
Световой поток /эффективность:	781 лм/79,9 лм/Вт
Температура цвета*:	3000 К (теплый белый)
Коэффициент цветопередачи*:	Ra = 82
Средний расчетный срок службы:	L70B50 при 25° C: > 20 000 ч
Консистенция цвета SDCM*:	Начальное значение: 3
Распределение силы света*:	
Угол обнаружения:	360° с углом раствора 30°
Дальность действия обнаружения:	макс. 12 м
Установка сумеречного порога:	2 – 2000 лк
Регулировка времени:	5 сек. - 15 мин.
Постоянное освещение:	переключаемое (4 ч) Условие: в проводе имеется выключатель
Базовая яркость:	10-50 %
Вид защиты:	IP 44
Класс защиты:	II
Температура окружающей среды:	от - 20 °C до 40 °C
Данное изделие содержит источник света класса энергоэффективности „F“.	
* для входящего в комплект поставки светодиодного осветительного средства	

Эксплуатация ⑦, ⑧, ⑨

После крепления сенсорного блока и присоединения проводов к сети сенсорный светильник можно ввести в эксплуатацию.

Рядом с патроном лампы находятся регуляторы для сумеречного освещения, установки времени и ночного освещения.

Установка сумеречного включения (Порог срабатывания) ⑦
(Заводская настройка:
режим дневного освещения 2000 лк)

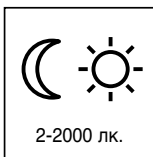

Порог реагирования сенсора может быть установлен плавно в диапазоне 2-2000 лк.

Регулятор, установленный на ☀ = режим дневного освещения прим. 2000 лк.

Регулятор, установленный на ☾ = режим сумеречного освещения прим. 2 лк. Для установки зоны обнаружения при дневном свете устанавливать регулятор на ☀ (режим дневного освещения).

Продолжительность включения (регулировка времени) ⑧
(заводская установка: 5 сек.)



Время освещения может быть плавно установлено в диапазоне от 5 сек. до 15 мин.

Регулятор, установленный на – = минимальная продолжительность

Регулятор, установленный на + = максимальная продолжительность (15 мин.)

При настройке зоны обнаружения рекомендуется установить мин. время –.

Базовая яркость ⑨
(Заводская настройка:
сумеречный режим выключен: 0%)

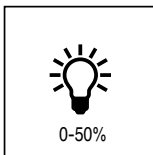

Мощность лампы может быть плавно установлена до макс. 50 % в качестве постоянного освещения. Это означает: только при движении в зоне регистрации датчика свет включается, например, с 1-4 Вт основного освещения на максимальную мощность освещения.

Указание: функция базовой яркости только с осветительными средствами с регулируемой яркостью.

Установка радиуса действия / регулировка ⑫

Максимальный радиус действия сенсора составляет 12 м. При необходимости можно произвести оптимальную установку радиуса действия. Имеющиеся в комплекте полусферические заслонки предназначаются для заслона сегментов линзы, т.е. для уменьшения радиуса действия для каждого случая. Таким образом можно исключить ненужное включение светильника, вызванное например, проезжими машинами или проходящими

пешеходами, и целенаправленно контролировать участки, представляющие собой опасные зоны. Требуемая форма придается полусферическим заслонкам благодаря горизонтальным и вертикальным перфорационным линиям, по которым можно отрывать или отрезать ножницами. Поворачиваемость сенсорного блока позволяет провести итоговую точную регулировку.

Режим постоянного освещения ⁽¹³⁾

После монтажа в сетевой провод штепсельного выключателя, помимо функций включения и выключения света, в Вашем распоряжении имеются следующие функции:

Режим работы сенсора

1) Включить свет (если светильник ВЫКЛ):

Выключатель выключить и включить 1 раз.

Лампа светится в течение заданного времени.

2) Выключить свет (если светильник ВКЛ):

Выключатель выключить и включить 1 раз.

Светильник выключается или переключается в сенсорный режим.

Режим постоянного освещения

1) Включение постоянного освещения:

Выключатель выключить и включить 2 раза. Светильник переключается в режим постоянного освещения на 4 часа (за линзой светится красный СИД). По истечении времени производится автоматическое переключение в сенсорный режим (красные СИД за линзой выкл.).

2) Выключить постоянное освещение:

Выключатель выключить и включить 1 раз. Светильник выключается и переключается в сенсорный режим.

Важно:

Многократное нажатие выключателя следует производить быстро, одно за другим (в течение 0,5-1 сек.).

Плавное включение света

Сенсорный светильник оснащен функцией плавного включения света. Благодаря данной функции макс. яркость светильника устанавливается не сразу, а медленно в течение двух секунд.

Таким же образом регулируется мощность света при выключении светильника.

Нарушения работы

Неполадка	Причина	Устранение
На сенсорном светильнике нет напряжения	<ul style="list-style-type: none">■ Дефект предохранителя, не включен, неисправность провода■ Короткое замыкание	<ul style="list-style-type: none">■ Заменить предохранитель, включить сетевой выключатель; проверить провод индикатором напряжения■ Проверить соединения
Сенсорный светильник не включается	<ul style="list-style-type: none">■ При дневном, сумеречном режиме установлен на ночной режим■ Светодиодное осветительное средство неисправно■ Выключен сетевой выключатель■ Дефект предохранителя■ Неправильно установлена зона обнаружения■ Активирован внутренний предохранитель (красные СИД за линзой горят/постоянно мигают)	<ul style="list-style-type: none">■ Произвести новую регулировку (регулятор ⁽⁷⁾)■ Заменить■ Включить светильник■ Заменить предохранитель, при необходимости проверить соединение■ Произвести новую регулировку■ Выключить сенсорный светильник или проверить/заменить осветительное средство и снова включить через 5 сек.
Сенсорный светильник не выключается	<ul style="list-style-type: none">■ Имеется постоянное движение в зоне обнаружения■ Базовая яркость на 50%	<ul style="list-style-type: none">■ Проверить участок и, при необходимости, вновь отрегулировать■ Установить базовую яркость на 0% (регулятор ⁽⁹⁾)
Сенсорный светильник включается произвольно	<ul style="list-style-type: none">■ В зоне обнаружения происходит постоянное движение деревьев и кустов■ Включается в результате движения автомашин на дороге■ Резкий перепад температуры в результате изменения погоды (ветер, дождь, снег) или потока воздуха из вентиляционной щели, открытых окон	<ul style="list-style-type: none">■ Изменить зону■ Изменить зону■ Изменить зону, место монтажа перенести на другое место
Изменения радиуса действия сенсорного светильника	<ul style="list-style-type: none">■ Другие значения температуры окружающей среды	<ul style="list-style-type: none">■ Изменить зону обнаружения с помощью заслонок
Красный СИД за линзой горит/постоянно мигает хотя установлено постоянное освещение	<ul style="list-style-type: none">■ Активирован внутренний предохранитель	<ul style="list-style-type: none">■ Выключить сенсорный светильник или проверить/заменить осветительное средство и снова включить через 5 сек.
Светодиодное осветительное средство мерцает	<ul style="list-style-type: none">■ Технически обусловлено при различных уровнях яркости	<ul style="list-style-type: none">■ Изменить уровень яркости

Эксплуатация/уход

Сенсорный светильник предназначен для автоматического включения света. Погодные условия могут влиять на работу сенсорного светильника. При сильных порывах ветра, метели, дожде, граде может произойти ошибочное включение, поскольку сенсор не способен отличать резкое изменение температуры от источника тепла. Загрязнения на регистрирующей линзе можно удалять влажным сукном (не используя моющие средства).

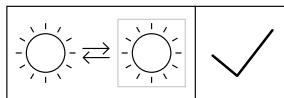

Конечный потребитель может заменять источник света.

Утилизация

Электроприборы, комплектующие и упаковку следует направлять на экологичную вторичную переработку.



Не выбрасывать электроприборы в бытовые отходы!

Только для стран ЕС:

Согласно действующей Европейской директиве по отработанному электрическому и электронному оборудованию и ее реализации в национальных законодательствах отработанные электроприборы должны собираться отдельно и направляться на экологичную вторичную переработку.

Гарантия производителя

Данное изделие фирмы STEINEL было с особой тщательностью изготовлено и испытано на работоспособность и безопасность эксплуатации согласно действующим предписаниям, и прошло выборочный контроль качества. Фирма STEINEL гарантирует высокое качество и надежную работу изделия. Гарантийный срок эксплуатации составляет 36 месяцев со дня продажи изделия. Фирма обязуется устранить недостатки, которые возникли вследствие недоброкачества материала или в результате дефектов конструкции. Дефекты устраняются путем ремонта изделия либо заменой неисправных деталей по усмотрению фирмы. Гарантийный срок эксплуатации не распространяется на повреждения, возникшие в результате износа деталей, и на повреждения и недостатки, возникшие в результате ненадлежащей эксплуатации и ухода. Фирма не несет ответственности за повреждения предметов третьих лиц, вызванных эксплуатацией изделия.

Гарантия предоставляется только в том случае, если прибор присылается на соответствующую сервисную станцию в неразобранном виде с кратким описанием дефекта, кассовым чеком или счетом (дата покупки и штамп фирмы-дилера), хорошо упакованным.

Ремонтный сервис:

По истечении гарантийного срока или при наличии неполадок, исключающих гарантию, обратитесь в ближайшую сервисную мастерскую, чтобы узнать, возможен ли ремонт.

3 ГОДА
ГАРАНТИИ
ПРОИЗВОДИТЕЛЯ

BG Инструкция за монтаж

Уважаеми клиенти,

благодарим за доверието, което ни гласувахте с покупката на новата ви сензорна лампа STEINEL. Вие избрахте висококачествен продукт, произведен, изпитан и опакован с най-голямо старание.

Моля запознайте се с тези инструкции преди монтажа. Дълга, надеждна и безпроблемна работа може да бъде гарантирана само при правилен монтаж и пускане в експлоатация.

Желаем ви много радост с новата ви сензорна лампа STEINEL.

Описание на устройството

Лампа за пътека със стоманена тръба

- ① Кабел
- ② Стойка
- ③ Стоманена тръба
- ④ Стоманен капак
- ⑤ Връзка с мрежата
- ⑥ Сензор, въртящ се на 120° за насочване на обхвата и адаптер G9

- ⑦ Настройка на светлочувствителността
- ⑧ Настройка на времето
- ⑨ Базово осветление (диммиране)
- ⑩ Стъкло
- ⑪ Принцип на действие
- ⑫ Регулиране на обхвата
- ⑬ Функция постоянна светлина



Указания за безопасност

- Преди да предприемете каквито и да е работи по уреда, прекъснете електрическото захранване!
- При монтаж електрическата система трябва да е без напрежение. Първо спрете електрическия ток, след което проверете системата с уред за проверка на напрежението.
- Монтажът на сензорната лампа изисква работа с електричество.

За това трябва да се извърши от професионалист, според съответните държавни предписания и изисквания. (DE-VDE 0100, AT-ÖVE/ÖNORM E 8001-1, CH-SEV 1000)

- Използвайте само оригинални резервни части!
- Ремонтите трябва да се извършват само от специализирани сервиси.

Принцип на действие ⑪

Интегрираният инфрачервен-сензор е оборудван с три 120-градусови пироелектрични сензора, които засичат невидимата топлина, излъчвана от движещи се тела (хора, животни и т.н.).

Така отчетеното топлинно излъчване се преобразува електронно и автоматично включва лампата. През препятствия, като например стени или прозорци, топлинното излъчване не се засича, съответно не следва включване. С помощта на трите пиросензора се постига ъгъл на обхват 360° и ъгъл на разтвор 30°.

Важно: Най-сигурното засичане получавате, когато сензорната лампа, с един от сензорните си отвори, е монтирана странично спрямо посоката на движение и видимостта на сензора не е затруднена от препятствия (като напр. дървета, стени и т.н.).

Списък със съвместими димери за изброените по-долу осветителни тела.

110085995 LED-осветителен стълб WW E27 370MM EU се димира с 110034358 ВЪНШНА ЛАМПА GL 60 LED.

Монтаж ①

Мястото на монтаж трябва да бъде избрано на разстояние поне 50 см от друга лампа, защото топлината ѝ би могла да доведе до включване на системата.

Свързване към мрежата (виж картинката)

Кабелът съдържа поне 2 проводника:

L = фаза (обикновено черен или кафяв)

N = нула (обикновено син)

При съмнение, проводниците трябва да бъдат идентифицирани с уред за проверка на напрежението, след което отново да бъдат свързани, без напрежение.

Фазата (**L**) и нулата (**N**) се свързват към клемите. Ако е наличен, заземяващият проводник (**зелено/жълто**) може да бъде изолиран с изолирбанд.

Важно: Кабелът трябва да бъде поне 20 см по-дълъг от носещата тръба.

Сведение: към системата, разбира се, може да бъде добавен прекъсвач, за включване и изключване. За ползване на функцията постоянно осветление той е задължителен (виж раздела за функцията постоянно осветление) ⑬.

Сведение: По технически причини при определени нива на затъмнение може да се стигне до леки трептения на LED-лампата. В този случай нивото на затъмнение трябва леко да се промени.

Технически данни

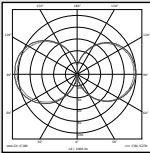
Размери (В x Ø):	1038 x Ø 120 (стъкло) / Ø 220 (крак) мм
Захранване:	220–240 V / 50/60 Hz
Консумирана мощност (P _{оп})*:	9,2 W / E 27
Светлинен лъч/ефективност осветителен елемент*:	954 lm / 104 lm/W
Standby лампа:	0,8 W
Светлинен лъч/ ефективност:	781 lm, 79,9 lm/W
Температура на цвета*:	3000 K (топло бяло)
Индекс на цветово отражение*:	Ra = 82
Средна продължителност на живот*:	L70B50 при 25° C: > 20.000 часа
Консистенция на цвета SDCM*:	Начална стойност: 3
Разпределение на светлината*:	
Ъгъл на обхват:	360° с 30° ъгъл на разтвор
Обхват:	макс. 12 м
Настройка на светлочувствителността:	2–2000 лукса
Настройка на времето:	5 с – 15 мин
Постоянна светлина:	включваема (4 часа) предпоставка: добавен прекъсвач в системата
Базово осветление:	10-50 %
Вид защита:	IP 44
Клас защита:	II
Околна температура:	- 20° C до + 40° C
Този продукт притежава светлинен източник с клас на енергийна ефективност „F“.	
* за LED-лампата в комплекта	

Функции ⑦, ⑧, ⑨

След като сензорът е монтиран и свързването към мрежата е осъществено, сензорната лампа може да бъде включена. До фасунгата на лампата се намират

регулаторите за настройка на затъмнение, време и базова светлина.

Настройка на светлочувствителността (праг на задействане) ⑦
(Заводска настройка: дневен режим 2000 лукса)

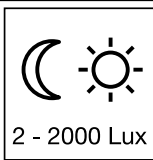

Безстепенно регулиране на прага на задействане на сензора между 2-2000 лукса.

Регулатор в позиция ☀ = дневна светлина около 2000 лукса.

Регулатор в позиция ☾ = нощен режим около 2 лукса. За настройка на обхвата при дневна светлина регулаторът трябва да бъде поставен на ☾ (дневен режим).

Забавяне на изключването (настройка на времето) ⑧
(Заводска настройка: 5 сек.)

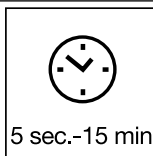

Безстепенно регулиране на времето от 5 сек. до 15 мин.

Регулатор в позиция – = най-кратък интервал

Регулатор в позиция + = най-дълъг интервал (15 мин.)

При настройка на обхвата се препоръчва да бъде избран най-краткия интервал.

Базово осветление ⑨
(Заводска настройка: изключен димер: 0%)

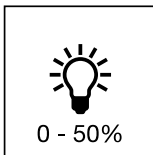

Мощността на лампата може да се регулира безстепенно до макс. 50 % като основно осветление. Това означава: едва при движение в обхвата, светлината се включва например от основно осветление 1-4 Вата, на максимална мощност.

Сведение: функция базово осветление само с димиращи се лампи.

Настройка на обхвата ⑫

Максималният обхват на сензора е 12 м. Според нуждите, обхватът може да бъде регулиран оптимално. Приложените покриващи бленди служат за закриване на желаните брой сегменти от обектива, съответно дължината на обхвата да бъде скъсена. Така се премахват погрешни включения, например от автомобили,

пешеходци и т.н. или целево се наблюдават източници на опасност. Покриващите бленди могат да бъдат откъснати или отрязани по дължината на предварително отбелязаните хоризонтални и вертикални канали. Възможността за завъртане на сензора позволява последна фина настройка.

Функция постоянна светлина

Ако към системата бъде включен прекъсвач, освен включване и изключване, са възможни и следните функции:

Сензорен режим

1) Включване (когато лампата е изключена):

Ключът да се изключи и включи веднъж.

Лампата остава включена за избраното време.

2) Изключване (когато лампата е включена):

Ключът да се изключи и включи веднъж.

Лампата се изключва, съответно преминава в сензорен режим.

Постоянна светлина

1) Включване:

Ключът да се изключи и включи два пъти. Лампата остава с постоянна светлина за 4 часа (червен LED свети зад обектива). След това автоматично преминава отново в сензорен режим (червен LED зад обектива изключен).

2) Изключване:

Ключът да се изключи и включи веднъж. Лампата се изключва, съответно преминава в сензорен режим.

Важно:



Многократното натискане на ключа трябва да последва бързо (в рамките на 0,5-1 сек.).

Плавно включване

Сензорната лампа разполага с функция за плавно включване. Това означава, че при включване светлината не достига своя максимум веднага. 100% осветеност

се постигат в продължение на една секунда. Също така светлината бавно угасва при изключване.

Проблеми при експлоатация

Проблем	Причина	Решение
Сензорната лампа е без напрежение	<ul style="list-style-type: none">■ Дефектен предпазител, не е включен, прекъснат кабел■ Късо съединение	<ul style="list-style-type: none">■ Нов предпазител, да се включи; проводниците да се проверят с уред за напрежение■ Да се проверят връзките
Сензорната лампа не се включва	<ul style="list-style-type: none">■ При дневен режим, настройката на светлочувствителността е на нощен режим■ LED-осветителното тяло е дефектно■ Прекъсвачът е изключен■ Предпазител дефектен■ Обхватът не е настроен целево■ Вътрешният предпазител е задействан (червен LED зад обектива свети/мига постоянно)	<ul style="list-style-type: none">■ Настройката да се направи наново (регулатор )■ Да се замени■ Да се включи■ Нов предпазител, евентуално да се провери връзката■ Да се регулира отново■ Сензорната лампа да се изключи или лампата да се провери/замени и след 5 сек. да се включи отново
Сензорната лампа не се изключва	<ul style="list-style-type: none">■ Продължително движение в обхвата■ Базово осветление на 50%	<ul style="list-style-type: none">■ Да се провери обхвата и евентуално да се регулира отново■ Базово осветление на 0% (бутон )
Сензорната лампа включва произволно	<ul style="list-style-type: none">■ Вятър движи дървета и храсти в обхвата■ Засичане на автомобили на пътя■ Внезапна промяна в температурата заради променени климатични условия (вятър, дъжд, сняг) или течение от вентилатори, отворени прозорци	<ul style="list-style-type: none">■ Обхватът да се промени■ Обхватът да се промени■ Обхватът да се промени, мястото на монтаж да се смени
Промяна в обхвата на сензорната лампа	<ul style="list-style-type: none">■ Друга околна температура	<ul style="list-style-type: none">■ Обхватът да се настрои точно с помощта на покриващите бленди
Червен LED зад обектива свети/мига постоянно, без да е настроено постоянно осветление	<ul style="list-style-type: none">■ Вътрешният предпазител е задействан	<ul style="list-style-type: none">■ Сензорната лампа да се изключи или лампата да се провери/замени и след 5 сек. да се включи отново
LED-лампата трепти	<ul style="list-style-type: none">■ По технически причини в някои нива на затъмнение	<ul style="list-style-type: none">■ Нивото на затъмнение да се промени

Експлоатация / поддръжка

Сензорната лампа е подходяща за автоматично включване на осветление. Климатичните условия могат да влияят на функциите на сензорната лампа, при урагани ветрове, сняг, дъжд, градушка, би могло да се стигне до нежелано включване, тъй като резките разлики в температурата не могат да бъдат отличени от източници на топлина. При замърсяване, обективът може да бъде почистен с влажна кърпа (без почистващ препарат).

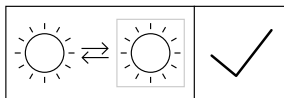

Осветителното тяло може да се замени от крайния потребител.

Отстраняване

Електроуреди, принадлежности и опаковки трябва да бъдат рециклирани, с цел опазване на околната среда.



Не изхвърляйте електроуреди с общите домашни отпадъци!

Само за страни от ЕС:

Според действащата Директива на ЕС за стари електронни и електроуреди и транспонирането ѝ в национално право, електроуреди, които повече не могат да бъдат употребявани, трябва да бъдат разделно събирани и рециклирани, с цел опазване на околната среда.

Гаранция от производителя

Този продукт на STEINEL е произведен с най-голямо старание, проверен е за функционалност и безопасност, според действащите разпоредби, след което е подложен на качествен контрол, на принципа на случайния избор. STEINEL гарантира перфектна изработка и функции. Гаранцията е с продължителност 36 месеца и започва от деня на покупката. Ние отстраняваме дефекти, причинени от грешки в производството или качеството на материала, ремонтирайки или заменяйки дефектните части, по наш избор. Гаранцията не важи за щети по износващи се части, както и за щети и дефекти, получени в резултат на неправилна употреба или поддръжка. Последващи щети на чужди предмети са изключени от гаранцията.

Гаранцията е валидна само, ако неразглобеният уред бъде изпратен на съответния сервис, добре опакован и придружен от кратко описание на дефекта, касова бележка или фактура (дата на покупка и печат на търговец).

Ремонтен сервис:

След изтичане на гаранцията или при дефекти, непокрита от гаранцията, попитайте в най-близкия заводски сервис за възможностите за ремонт.

3 ГОДИНИ
ГАРАНЦИЯ
ОТ ПРОИЗВОДИТЕЛ

CN 安装说明

感谢您选购我们的新型施特朗感应灯，

对于您的信赖我们深感荣幸。您购买的这款高质量产品业已经过精心地生产与测试，同时还附有精致的包装。

安装前请仔细阅读本安装说明。只有正确安装与调试才能确保产品长期可靠、无故障地运行。

我们希望您尽情体验全新的施特朗感应灯。

设备说明

使用不锈钢管的路灯

- ① 明装电源线
- ② 脚踏板
- ③ 不锈钢管
- ④ 不锈钢护板
- ⑤ 电源连接
- ⑥ 感应器单元可旋转 120°，以达到修正感应范围以及 G9-转接器的目的

- ⑦ 亮度设置
- ⑧ 时间设置
- ⑨ 底灯（微光）
- ⑩ 玻璃灯罩
- ⑪ 原理
- ⑫ 调整感应范围
- ⑬ 长亮功能

安全性提示

- 在设备上任何工作前均须断开电源！
- 安装时必须确保连接的电线无电压。因此，首先切断电源，并使用试电笔检查是否存在电压。
- 安装感应灯时如涉及电源电压的相关工作。因此必须由专业人员根据国内通用的安装规定和连接条件执行作业。(DE-VDE 0100, AT-ÖVE/ÖNORM E 8001-1, CH-SEV 1000)

- 只能使用原装备件。
- 维修作业只能由专业工厂进行。

原理 ⑪

集成式红外线感应器配备了两个 120° Pyro（热释电）感应器，可以检测到移动躯体（人、动物等）发出的不可见热辐射。

感应到的热辐射转化为电能并自动打开感应灯。因障碍物（例如墙或玻璃）导致无法感应热辐射时，将无法打开感应灯。借助三个 Pyro（热释电）感应器，采用 30° 的开口角度即可实现 360° 的感应角度。

重要：将传感器沿走动方向一侧安装且无障碍物（例如树木、墙等）遮挡传感器视野时，移动感应效果最佳。

适用于下列灯具的兼容调光器列表

110085995 LED 灯管 WW E27 370MM EU 与

110034358 户外灯 GL 60 LED 一起使用即可调光。

安装 ①

安装位置应与其他灯具保持至少 50 cm 的距离，否则热辐射可能导致系统激活。

电源线连接 (见图)

电源线由不低于2芯的电缆组成

L = 火线 (通常为黑色或棕色)

N = 零线 (通常为蓝色)

不确定时，必须使用试电笔鉴定电缆，然后重新切断电源。在端子上连接火线 (L) 和零线 (N)。地线可使用绝缘带保护。

注意：引线至少要比立管长 20cm

提示：在电源线上可以安装用于开关的电源开关。此为
实现长亮功能的前提条件 (参见长亮功能章节) ⑩。

提示：在调解光亮程度方面，该技术条件可以使LED-灯具从低等亮度调至中等亮度。在这种情况下，调光程度必须要进行一些调整。

技术参数

尺寸 (高 x Ø):	1038 x Ø 120 (玻璃) / Ø 220 (底座) mm
电源连接:	220-240 V / 50/60 Hz
功率消耗 (P _{on})*:	9.2 W / E 27
灯具的光通量/效率*:	954 lm、104 lm/W
灯具准备就绪:	0.8 W
光通量/效率:	781 lm、79.9 lm/W
色温*:	3000 K (暖白)
显色指数*:	R _a = 82
平均额定使用寿命*:	L70B50 在 25°C 的温度下: > 20000 小时
SDCM 的颜色一致性*:	初始值: 3
光强分布*:	

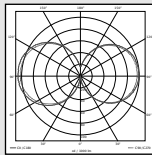

感应角度:	360° 时 30° 开口角度
感应有效距离:	最大 12 m
亮度设置:	2-2000 lux
时间设置:	5 s - 15 min
常亮:	可切换 (4 小时) 前提条件: 电源线上连接开关
底灯:	10-50%
保护形式:	IP 44
保护等级:	II
环境温度:	-20° C 到 +40° C

本产品具备一个能效等级为“F”的光源。

* 针对随附的 LED 灯具

功能 ⑦, ⑧, ⑨

在安装传感器单元且连接电源之后，这盏感应灯即可投入使用。除了灯座之外，还有用于调节暮光、时间和底灯的调节器。

亮度设置 (响应阈值) ⑦

(出厂设置：日间模式 2000 Lux)

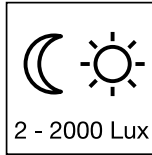

2-2000 Lux 传感器无级设置灵敏度界限。

调节器设置至 ☀ = 白天模式约 2000 Lux。

调节器调节至 ☾ = 亮度范围大约是 2 Lux。白天设置感应范围时，须将调节器设置至 ☀ (日光范围)。

关闭延迟 (时间设置) ⑧

(出厂设置：5 秒)

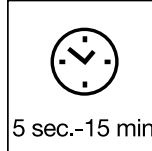

可无级设置 5 秒至 15 分钟的亮灯时间

调节器设置至 - = 最短时间

调节器设置至 + = 最长时间 (15 分钟)

设置感应范围时，建议选择最短时间 -。

底灯 ⑨

(出厂设置：亮度关闭：0%)

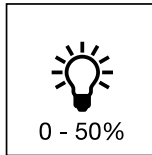

灯的亮灯功率可无级设置到最大 50 % 的持续照明。

也就是说，仅当感应器感应范围内出现移动时，灯才会从基础亮度例如：1-4 瓦，切换至最大灯功率。

注意：只有可调光的灯具才具备底灯功能。

有效距离设置 /调整 ⑫

感应器最大的有效距离为 12 m。此外，还可以根据需要优化感应范围。附带的遮板用于覆盖任意大小的镜头部分或者自定义缩短有效距离。从而排除因汽车、行人等引起的错误打开，或者针对性地监控危险位置。

可沿预开槽分割线以垂直或水平方向切开（或使用剪刀剪开）遮板。最后的精确调整可通过感应器单元的旋转来实现。

长亮功能 ⑬

如果电源线上安装了电源开关，则除简单的开关功能外，还能实现下列功能：

感应器模式

1) 打开灯（如果灯关闭）：

开关关闭并打开 1 次。

设置的时间内灯保持打开。

2) 关闭灯（如果灯打开）：

开关关闭并打开 1 次。

灯关闭或切换至感应器模式。

长亮灯模式

1) 打开长亮灯：

开关关闭并打开 2 次。灯切换至长亮灯 4 小时（镜头后方的红色 LED 亮起）。然后灯将重新自动切换至感应器模式（镜头后的红色 LED 关闭）。

2) 关闭长亮灯：

开关关闭并打开 1 次。灯关闭或切换至感应器模式。

重要：

应该依次快速操作开关多次（在 0.5-1 秒的范围内）。

柔光启动

感应灯具有灯软启动功能。这表明，灯打开时不会直接切换至最大功率，而是在一秒内，亮度被逐渐调高至 100%。同样，灯关闭时，则是逐渐变暗。

运行故障

故障	原因	解决方法
感应灯无电压	<ul style="list-style-type: none">■ 保险丝损坏，未接通，电线断路■ 短路	<ul style="list-style-type: none">■ 更换保险丝，打开电源开关，使用试电笔检查电线■ 检查接头
感应灯无法打开	<ul style="list-style-type: none">■ 在白天模式下，亮度设置处于夜晚模式■ LED-灯具损坏■ 电源开关关闭■ 保险丝损坏■ 感应范围未进行针对性设置■ 内部保险丝已激活（镜头后的红色 LED 持续亮起/闪烁）	<ul style="list-style-type: none">■ 重新设置（调节器 ⑦）■ 更换■ 打开■ 更换保险丝，必要时检查连接■ 重新调整■ 关闭感应灯，检查/更换灯具，5 秒后再次打开
感应灯无法关闭	<ul style="list-style-type: none">■ 感应范围内出现持续移动■ 将底灯调节至 50%	<ul style="list-style-type: none">■ 检查范围，并在必要时重新调整■ 将底灯调节至 0%（调节器 ⑨）
感应器意外打开	<ul style="list-style-type: none">■ 风吹动感应范围内的树枝和灌木丛■ 感应到街道上的汽车■ 由于天气（风、雨、雪）原因或通风设备排出的废气、敞开的窗户引起温度突然发生变化	<ul style="list-style-type: none">■ 调整范围■ 调整范围■ 改变范围，更改安装地点
感应灯有效距离变化	<ul style="list-style-type: none">■ 其他环境温度	<ul style="list-style-type: none">■ 使用遮光板精确设置感应范围
镜头后的红色 LED 持续亮起/闪烁，尽管未设置为长亮灯模式	<ul style="list-style-type: none">■ 内部保险丝激活	<ul style="list-style-type: none">■ 关闭感应灯，检查/更换灯具，5 秒后再次打开
LED-灯具损坏	<ul style="list-style-type: none">■ 不同亮度等级的技术条件	<ul style="list-style-type: none">■ 亮度水平改变

运行/保养

感应灯适用于自动开关灯。天气条件可能影响感应灯的功能，强风暴，强降雪，强降雨以及冰雹天气可能导致功能错误激活，因为感应灯无法识别突发性温度波动与热源。感应镜头脏污时应使用润湿的抹布（未使用清洁剂）进行清洁。

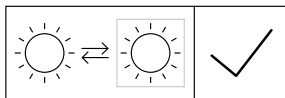

灯源可由终端客户更换。

废弃物处理

电子设备、附件和包装应根据环保要求寻求再次利用。



不得将电子设备投入生活垃圾！

仅针对欧盟国家：

根据适用的关于废旧电子设备和电子元件欧盟指令及其在国家法律中的实施规则，必须将无法再使用的电子设备断开、收集在一起并根据环保要求寻求再次利用。

制造商担保

该产品 系施特朗-精心研发制造，已根据有效规定通过了功能性及安全性审核，并进行了抽样检查。施特朗保证其产品性能和功能完好。质保期为 36 个月，自消费者购买日起计算。材料或生产错误导致的产品缺陷由我方负责排除，质保服务（通过维修或是更换缺陷部件解决）将由我方决定。耗材损失、未正确使用及保养造成的损失和损坏未包含在质保范围内。此外，外购物品的间接损坏亦不属于质保范畴。

仅当将未拆卸的设备连同简要的故障说明、收款凭据或发票（购买日期和零售商盖章）包装好并寄至相关维修点时，才能享受质保。

维修服务：

质保期已经到期或缺陷不在质保范围内的产品，可向就近服务站咨询维修事宜。

3年
厂商质保

STEINEL Vertrieb GmbH

Dieselstraße 80-84

33442 Herzebrock-Clarholz

Tel: +49/5245/448-188

www.steinel.de

**Contact**

www.steinel.de/contact

