

Eros Hi
214P

Eros Lo
217P



LIGHTPRO
PROFESSIONAL OUTDOOR LIGHTING

12
volt

NL Gebruikershandleiding

DE Bedienungsanleitung

GB User manual

FR Manuel de l'utilisateur

Geproduceerd door / Hergestellt von / Produced by / Produit par:
TECHMAR B.V. | CHOPINSTRAAAT 10-11 | 7557 EH HENGELO | THE NETHERLANDS
+31 (0)88 43 44 517 | INFO@LIGHTPRO.NL | WWW.LIGHTPRO.NL

M17013-20211012

A

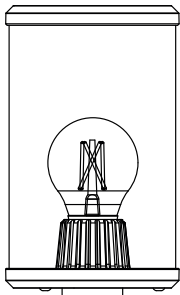

[1]

[2]

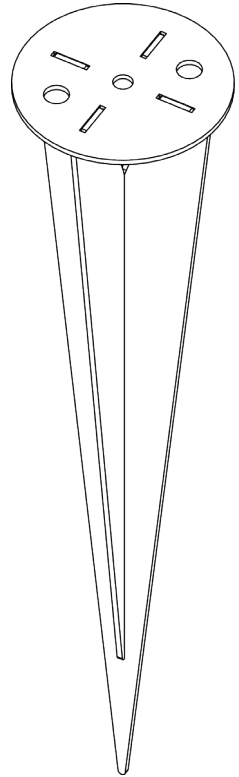

[3]



3X

[4]



3X

[5]



[6]

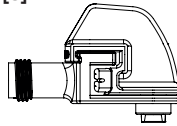

[7]



[8]

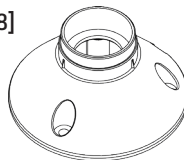

Lightpro

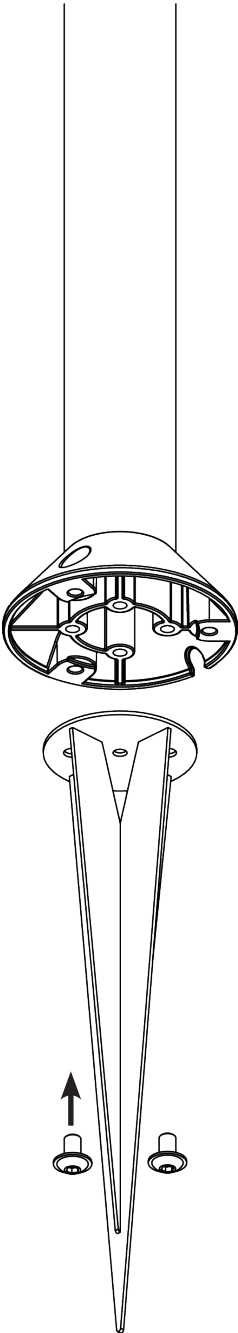
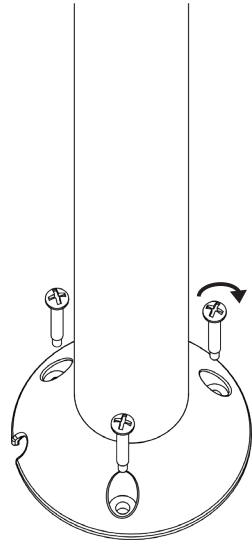
B**C**

D

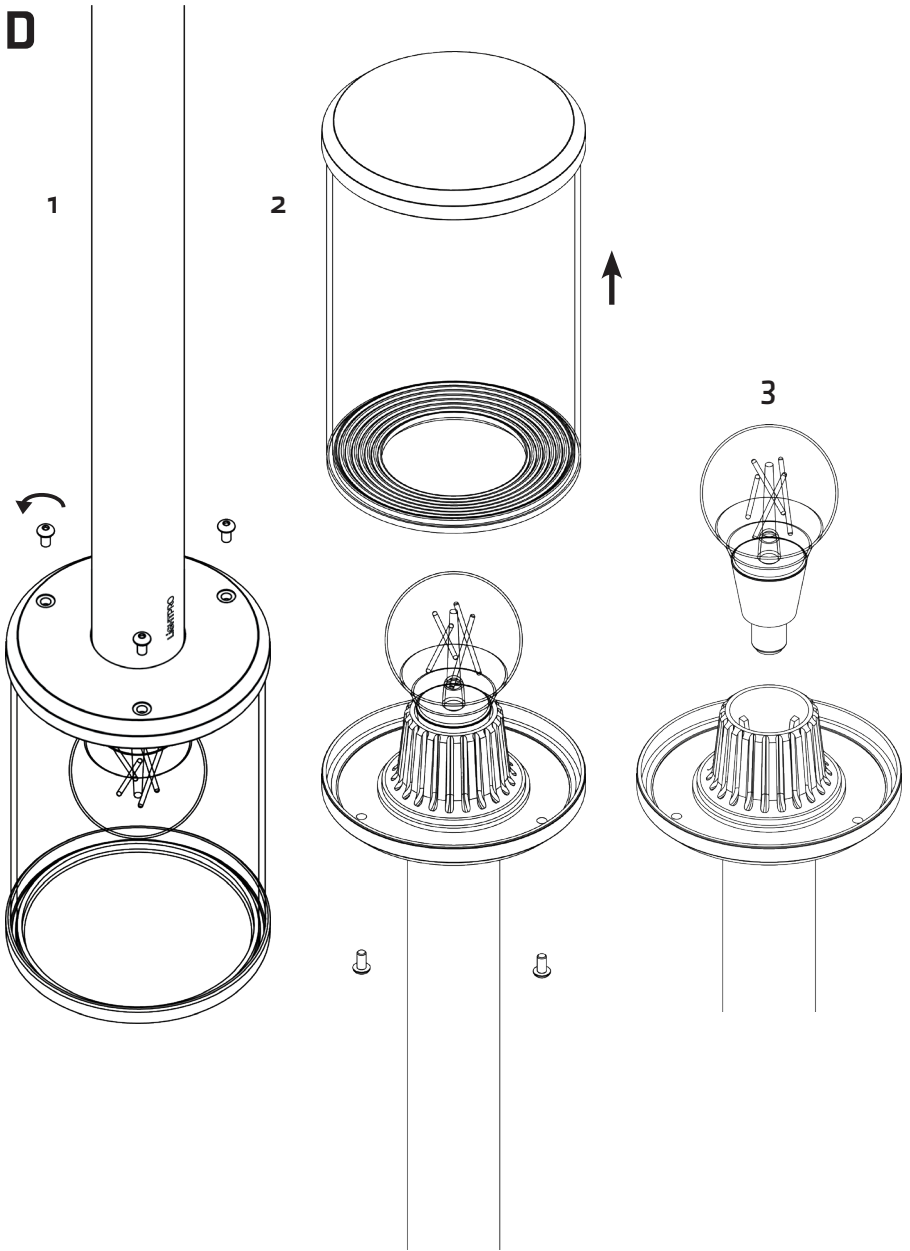

The system

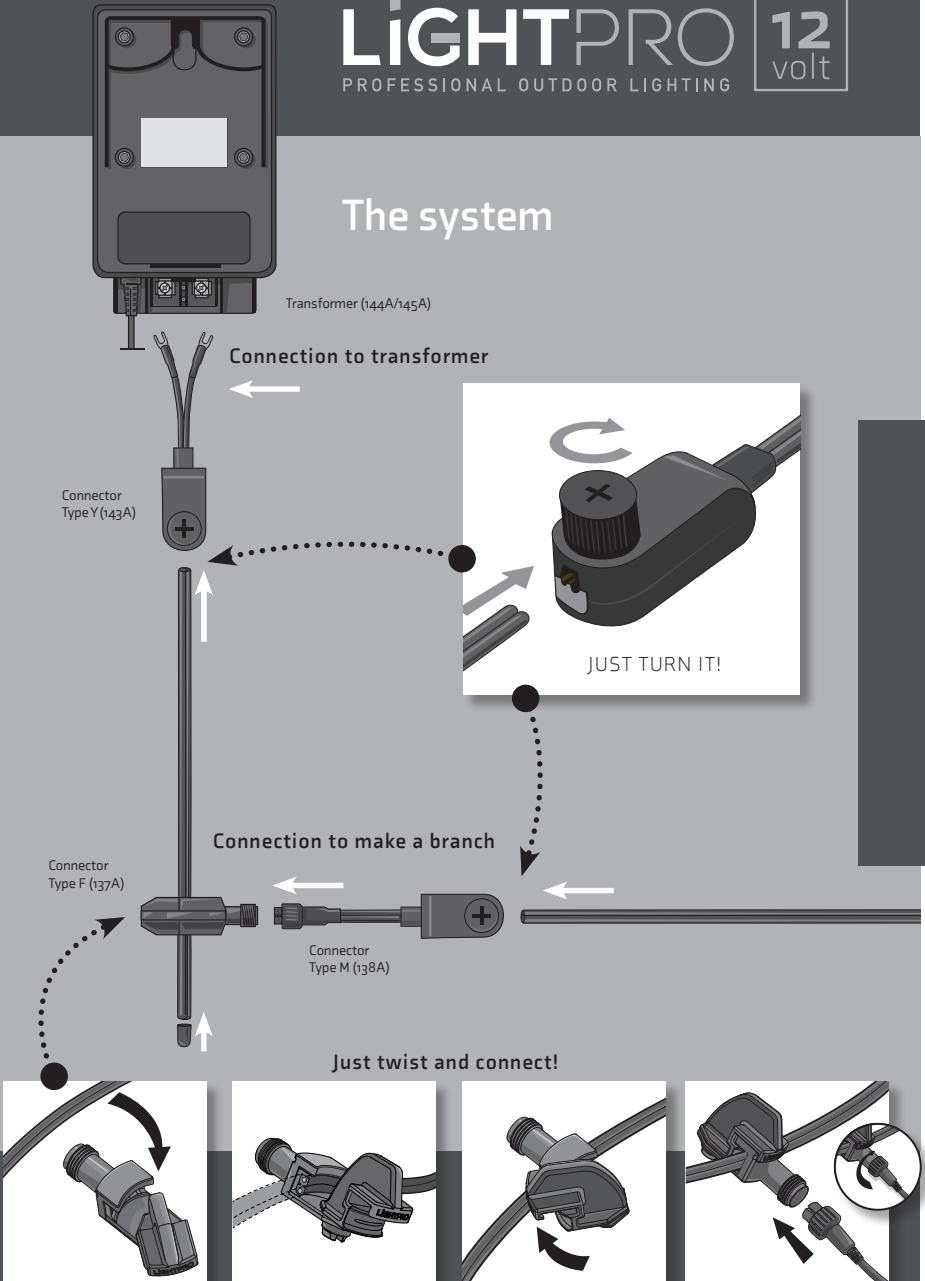

Eros Hi/Lo

Gebruikershandleiding

Bedankt voor de aankoop van de Lightpro Eros Hi/Lo. Dit document bevat de benodigde informatie voor correct, efficiënt en veilig gebruik van het product. Raadpleeg de gebruikershandleiding van uw transformator voor meer informatie over de aanleg en aansluiting van uw lichtplan of kijk op onze website www.lightpro.nl.

Lees de informatie in deze handleiding zorgvuldig door voor ingebruikname van het product. Bewaar deze handleiding bij het product ter naslag in de toekomst.

PRODUCTBESCHRIJVING

De Lightpro Eros Hi/Lo is een staande LED lamp voor buitengebruik. Het armatuur kan gemonteerd worden op een vaste ondergrond of in de grond geplaatst worden met de meegeleverde steker. Dit product is uitsluitend te gebruiken als buitenverlichting in combinatie met het 12-volt systeem van Lightpro. Elke wijziging aan het product kan gevolgen hebben voor de veiligheid, garantie en correcte werking van het product en/of het andere onderdelen van het systeem.

SPECIFICATIES

Product	Eros Hi/Lo
Artikelnummer	214P/217P
Lichtbron:	Filament LED
	BA15D 4W AC/DC 12V
Verbruik	4W
Lichtstroom	280 lm
Kleurtemperatuur	2.000K
Gem. levensduur	25.000
Afmetingen (H x Ø)	870 / 550 x 115 mm
Beschermingsklasse	IP44
Omgevingstemperatuur	-20 °C tot 50 °C
Kabellengte	1m
Dimbaar	Nee
Vervangbaar	Ja

INHOUD VAN DE VERPAKKING

[Afbeelding A]

- 1 Armatuur Eros Hi/Lo
- 2 Grondsteker
- 3 Schroeven tbv grondsteker
- 4 Schroeven
- 5 Pluggen
- 6 Lightpro connector
- 7 Inbussleutel
- 8 Voet

⚠ Controleer of alle onderdelen aanwezig zijn in de verpakking. Voor vragen over onderdelen, service, eventuele klachten of andere zaken kunt u altijd bij ons terecht. E-mail: info@lightpro.nl.

MONTAGE

Optie 1: Plaatsing in de grond

[Afbeelding B]

Bevestig de grondsteker [2] aan de voet van de Eros met de 2 bijgeleverde schroeven [3]. Gebruik hiervoor de inbussleutel [4].

Optie 2: Plaatsing op een vaste ondergrond.

[Afbeelding C]

Bevestig de voet [8] op de ondergrond met behulp van de meegeleverde schroeven [4].

⚠ Boor indien nodig gaten voor en gebruik de meegeleverde pluggen [5].

VERVANGEN VAN DE LICHTBRON

[Afbeelding D]

- 1 Verwijder m.b.v. de meegeleverde inbussleutel [7] de 3 schroeven.
- 2 Haal voorzichtig het glas van de paal.
- 3 Volg instructies VERVANGBARE LICHTBRON
- 4 Plaats het glas en de schroeven terug op de juiste positie.

⚠ Let op: Het glas is zeer breekbaar.

VERVANGBARE LICHTBRON

Ga als volgt te werk om de lichtbron te plaatsen of verwisselen:

- 1 Schakel de stroombron uit.
- 2 Laat de lichtbron minstens 5 minuten afkoelen.
- 3 Vervang de lichtbron en neem daarbij de volgende punten in acht:
 - Vervang de lichtbron uitsluitend door een identiek exemplaar met dezelfde specificaties.
 - Zorg bij (her)assemblage dat de onderdelen droog en schoon zijn.
- 4 Schakel nu pas de stroombron weer in.

Ga als volgt te werk als de lamp niet brand nadat u de bovenstaande instructies hebt doorlopen:

- 1 Schakel de stroom uit.
- 2 Controleer of alle stekkers goed zijn aangesloten.
- 3 Controleer de lichtbron(en) en vervang deze indien nodig.
- 4 Controleer de transformator en de zekering (indien van toepassing, en laat doormeten indien nodig).
- 5 Controleer of kabels beschadigd zijn.
- 6 Sluit de stroom weer aan.

Eros Hi/Lo

Benutzeranleitung

Vielen Dank, dass Sie sich für die Lightpro Eros Hi/Lo entschieden haben. Dieses Dokument enthält die notwendigen Informationen für den korrekten, effizienten und sicheren Gebrauch des Produkts. Weitere Informationen zur Installation und zum Anschluss Ihres Beleuchtungsplans finden Sie in Ihrer Transformator-Benutzeranleitung oder besuchen Sie unsere Website www.lightpro.nl.

Bitte lesen Sie die Informationen in diesem Handbuch sorgfältig durch, bevor Sie das Produkt in Betrieb nehmen. Bitte bewahren Sie dieses Handbuch zusammen mit dem Produkt auf, um zukünftig nachschlagen zu können.

PRODUKTBESCHREIBUNG

Lightpro Eros Hi/Lo ist ein LED-Strahler für den Außeneinsatz. Die Leuchte kann mit den mitgelieferten Schrauben an einer festen Fläche montiert oder mit dem mitgelieferten Spieß in den Boden gesteckt werden. Dieses Produkt kann nur in Kombination mit dem 12-Volt-System von Lightpro als Außenbeleuchtung verwendet werden. Jede Veränderung am Produkt kann die Sicherheit, die Gewährleistung und den ordnungsgemäßen Betrieb des Produkts und/oder anderer Teile des Systems beeinträchtigen.

SPEZIFIKATIONEN

Produkt	Eros Hi/Lo
Artikelnummer	214P/217P
Leuchtmittel	Filament LED BA15D 4W AC/DC 12V
Leistung	4W
Lichtstrom	280 lm
Licht Farbe	2.000K
Durchschn. Lebensdauer	25.000
Abmessungen (H x Ø)	870 / 550 x 115 mm
Schutzart	IP44
Umgebungstemperatur	-20 °C bis 50 °C
Kabellänge	1m
Dimmbar	Nein
Austauschbar	Ja

VERPACKUNGSGEHALT

[Bild A]

- 1 Leuchte Eros Hi/Lo
- 2 Erdspieß
- 3 Schrauben für Erdspieß
- 4 Schrauben
- 5 Stopfen
- 6 Lightpro Konnektor
- 7 Inbusschlüsse
- 8 Fuß

▲ Überprüfen Sie, ob alle Teile in der Verpackung

vorhanden sind. Bei Fragen zu Einzelteilen, Service, Reklamationen oder anderen Angelegenheiten können Sie uns jederzeit kontaktieren. E-Mail: info@lightpro.nl.

MONTAGE

Option 1: Installation im Boden

[Bild B]

Befestigen Sie der Erdspieß [2] mithilfe der 2 beigefügten Schrauben [3] am Fuß der Eros. Verwenden Sie hierzu den Inbusschlüssel [4].

Option 2: Installation auf einer stabilen Oberfläche.

[Bild C]

Befestigen Sie den Fuß [8] mithilfe der beigefügten Schrauben [4] auf der Oberfläche.

▲ Falls notwendig, bohren Sie Löcher vor und verwenden Sie die beigefügten Dübel [5].

ERSETZEN DER LEUCHTMITTEL

[Bild D]

- 1 Entfernen Sie mit dem mitgelieferten Inbusschlüssel [7] die 3 Schrauben.
- 2 Nehmen Sie das Glas vorsichtig vom Sockel.
- 3 Folgen Sie den Anweisungen AUSTAUSCHBARE LEUCHTMITTEL
- 4 Montieren Sie das Glas und die Schrauben wieder in der richtigen Position.

▲ Bitte beachten Sie: Das Glas ist sehr zerbrechlich.

AUSTAUSCHBARE LEUCHTMITTEL

Gehen Sie wie folgt vor, um die Leuchtmittel zu installieren oder auszutauschen:

- 1 Schalten Sie die Stromquelle aus.
- 2 Lassen Sie die Leuchtmittel mindestens 5 Minuten abkühlen.
- 3 Ersetzen Sie die Leuchtmittel und achten Sie dabei auf die folgenden Punkte:
 - Ersetzen Sie die Leuchtmittel ausschließlich durch ein identisches Exemplar mit denselben Spezifikationen.
 - Achten Sie beim (Wieder-)Einbau darauf, dass die Teile trocken und sauber sind.
- 4 Schalten Sie erst jetzt die Stromquelle wieder ein.

Gehen Sie wie folgt vor, wenn die Lampe nach dem Befolgen der oben angegebenen Anweisungen nicht leuchtet:

- 1 Schalten Sie den Strom aus.
- 2 Prüfen Sie, ob alle Stecker richtig angeschlossen sind.
- 3 Prüfen Sie die Leuchtmittel(n) und ersetzen Sie sie, wenn nötig.
- 4 Prüfen Sie den Transformator und die Sicherung (falls zutreffend und lassen Sie die Spannung messen, wenn nötig).
- 5 Prüfen Sie, ob Kabel beschädigt sind.
- 6 Schließen Sie den Strom wieder an.

Eros Hi/Lo

User manual

Thank you for purchasing the Lightpro Eros Hi/Lo. This document contains the required information for correct, efficient and safe use of the product. Consult the general manual of the Lightpro 12-volt system and the user manual of your transformer for more information about the set up and connection of your light plan.

Read the information in this manual carefully before using the product. Keep this manual near the product for consultation in the future.

PRODUCT DESCRIPTION

The Lightpro Eros Hi/Lo is a standing LED lamp for outdoor use. The fixture can be mounted on a solid surface or placed in the ground with the supplied spike. This product may only be used as outdoor lighting in combination with the Lightpro 12-volt system. Any alterations made to the product may have consequences for the safety, guarantee and correct functioning of the product and/or other parts of the system.

SPECIFICATIONS

Product	Eros Hi/Lo
Article number	214P/217P
Light source	Filament LED
	BA15D 4W AC/DC 12V
Power	4W
Luminous flux	280 lm
Light colour	2.000K
Average lifetime	25.000
Dimensions (H x Ø)	870 / 550 x 115 mm
Protection class	IP44
Ambient temperature	-20 °C to 50 °C
Cable length	1m
Dimmable	No
Replaceable	Yes

PACKAGING CONTENT

[Figure A]

- 1 Fixture Eros Hi/Lo
- 2 Ground spike
- 3 Screws for Ground spike
- 4 Screws
- 5 Plugs
- 6 Lightpro connector
- 7 Hex key
- 8 Foot

⚠ Check if all parts are present in the packaging. For questions about parts, service, and any complaints or other remarks, you can always contact us.
E-mail: info@lightpro.nl.

INSTALLATION

[Figure B]

Option 1: Placement in the ground
Attach the ground spike [2] to the base of the Eros using the 2 supplied screws [3]. For this, use the Allen key [7].

Option 2: Mounting onto a solid surface.

[Figure C]

Attach the foot [8] to the ground using the supplied screws [4].

⚠ Pre-drill holes if necessary and use the supplied wall plugs [5].

REPLACING THE LIGHT SOURCE

[Figure D]

- 1 Remove the 3 screws using the supplied Hex key [7].
- 2 Carefully remove the glass from the pole.
- 3 Follow the instructions REPLACEABLE LIGHT SOURCE.
- 4 Place the glass and screws back into the correct position.

⚠ Attention: The glass is very fragile.

REPLACEABLE LIGHT SOURCE

To install or change the light source, proceed as follows:

- 1 Switch off the power source.
- 2 Let the light source cool down for at least 5 minutes.
- 3 Replace the light source, keeping in mind the following points:
 - Replace the light source with an identical one with the same specifications.
 - When (re)assembling, make sure that the parts are dry and clean.
- 4 Now you can switch on the power source again.

If the lamp does not light up after following the above instructions, do the following:

- 1 Switch off the power.
- 2 Check that all the plugs are connected properly.
- 3 Check the light source(s) and replace it if necessary.
- 4 Check the transformer and fuse (if applicable, and have it tested if necessary).
- 5 Check whether the cords are damaged.
- 6 Switch the power back on.

Eros Hi/Lo

Manuel de l'utilisateur

Nous vous remercions pour l'achat de Lightpro Polaris. Ce document contient les informations nécessaires pour une utilisation adéquate, efficace et sûre du produit. Consultez le manuel de l'utilisateur de votre transformateur pour de plus amples informations sur l'aménagement et le raccordement de votre plan d'éclairage ou visitez notre site Web www.lightpro.nl.

Lisez attentivement les informations sur le produit dans ce mode d'emploi pour la mise en service du produit. Conservez ce mode d'emploi à proximité du produit pour pouvoir le consulter ultérieurement.

DESCRIPTION DU PRODUIT

Le Lightpro Eros Hi/Lo est une lampe murale LED pour l'extérieur. Le luminaire peut être monté sur une surface solide ou placé dans le sol avec les fiche fournie. Ce produit s'utilise uniquement comme éclairage extérieur en combinaison avec le système 12-volts de Lightpro. Toute modification apportée au produit peut avoir des conséquences pour la sécurité, au niveau de la garantie et pour le fonctionnement adéquat du produit et/ou d'autres composants du système

SPÉCIFICATIONS

Produit	Eros Hi/Lo
Numéro d'article	214P/217P
Source de lumière	Filament LED BA15D 4W AC/DC 12V
Puissance	4W
Flux lumineux	280 lm
Couleur de la lumière	2.000K
Durée de vie moyenne	25.000
Dimensions (H x Ø)	870 / 550 x 115 mm
Indice de protection	IP44
Température ambiante	-20 °C bis 50 °C
Longueur de câble	1m
Dimmable	Non
Échangeable	Oui

CONTENU DE L'EMBALLAGE

[Image A]

- 1 Luminaire Eros Hi/Lo
- 2 Piquet
- 3 Vis pour piquet
- 4 Vis
- 5 Cheville
- 6 Lightpro connecteur
- 7 Clé Allen
- 8 Le pied

⚠ *Controleer of alle onderdelen aanwezig zijn in de verpakking. Voor vragen over onderdelen, service, eventuele klachten of andere zaken kunt u altijd bij ons terecht. E-mail: info@lightpro.nl.*

MONTAGE

Option 1 : Placement dans le sol

[Image B]

Fixez la prise de terre [2] à la base de l'Eros avec les 2 vis fournies [3]. Utilisez pour cela la clé Allen [7].

Option 2 : Installation sur une surface solide.

[Image C]

Fixez le pied [8] au support à l'aide des vis fournies [4].

⚠ *Pré-percez les trous si nécessaire et utilisez les chevilles fournies [5].*

REMPLENER LA SOURCE DE LUMIÈRE

[Image D]

- 1 Retirez les 3 vis [Illustration C] à l'aide de la clé Allen fournie [7].
- 2 Retirez délicatement le verre du poteau.
- 3 Suivez les instructions SOURCE DE LUMIERE REMPLACABLE
- 4 Remplacez le verre et les vis dans la bonne position.

⚠ *Attention : le verre est très fragile.*

SOURCE DE LUMIÈRE REMPLACABLE

Pour installer ou changer la source lumineuse, procédez comme suit :

- 1 Éteignez la source d'alimentation.
- 2 Laissez la source lumineuse refroidir pendant au moins 5 minutes.
- 3 Remplacez la source lumineuse en respectant les points suivants :
 - Remplacez la source lumineuse uniquement par une source identique ayant les mêmes spécifications.
 - Lors du (ré)assemblage, assurez-vous que les pièces sont sèches et propres.
- 4 Ne rallumez que maintenant la source d'alimentation.

Si la lampe ne s'allume pas après avoir suivi les instructions ci-dessus, procédez comme suit :

- 1 Retirez l'alimentation.
- 2 Vérifiez que toutes les fiches sont correctement connectées.
- 3 Vérifiez la ou les sources lumineuses et remplacez-les si nécessaire.
- 4 Vérifiez le transformateur et le fusible (le cas échéant, et testez si nécessaire).
- 5 Vérifiez si les câbles sont endommagés.
- 6 Rebranchez l'alimentation.

INSTALLATIE VAN DE LAMPEN

- Plaats de producten op de gewenste plaats en leg de kabels zodanig dat deze ruimschoots op de transformator of kabels kunnen worden aangesloten.
- Als producten voorzien zijn van een afvoergat voor water dan moet dit gat naar beneden worden gericht.
- Gebruik corrosievaste bevestigingsmaterialen (standaard meegeleverd) als u de producten wilt vastschroeven.
- Sluit de stekkers van de producten aan op de hoofdkabel met behulp van de connector zoals aangegeven op afbeelding op pag 5.
- Raadpleeg de handleiding van uw transformator voor meer informatie.

VEILIGHEID

- Monteer dit product altijd zodanig dat het bereikbaar blijft voor onderhoud. Dit product mag niet vast worden ingegoten of ingemetseld.
- Schakel het systeem uit door de stekker van de transformator uit de wandcontactdoos te nemen voor het plegen van onderhoud.
- Reinig het product regelmatig met een zachte, schone doek. Vermijd schuurmiddelen die het oppervlak kunnen beschadigen.
- Reinig producten met RVS onderdelen eenmaal per 6 maanden met RVS reiniger.
- Gebruik geen hogedrukreiniger of agressieve chemische reinigingsmiddelen bij het schoonmaken van het product, dit kan onherstelbare schade aan het product veroorzaken.
- Beschermingsklasse III: dit product mag alleen worden aangesloten op veiligheidslaagspanning tot maximaal 12 volt.
- Dit product is bestand tegen een omgevingstemperatuur van: -20 tot 50 °C.
- Gebruik dit product niet in ruimtes waar brandbare gassen, dampen of vloeistoffen opgeslagen kunnen zijn.

 Dit product voldoet aan de EU-normen voor gezondheid, veiligheid en milieubescherming.

 Voor vragen over onderdelen, service, eventuele klachten of andere zaken kunt u altijd bij ons terecht. E-mail: info@lightpro.nl

 Afgedankte elektrische apparatuur mag niet in het huisvuil terecht komen. Breng, indien mogelijk, deze apparaten naar een recyclingbedrijf. Voor informatie over recycling kunt u terecht bij een gemeentelijk afvalverwerkingsbedrijf of bij uw dealer.

 5 jaar garantie – bezoek onze website op lightpro.nl voor de garantievoorwaarden.

INSTALLATION DER LAMPEN

- Installieren Sie das Produkt in der gewünschten Position und verlegen Sie die Kabel so, dass sie einfach mit dem Transformator oder dem Hauptkabel verbunden werden können.
- Wenn Produkte über eine Wasserablauföffnung verfügen, muss diese nach unten zeigen.
- Wenn Sie die Produkte fest in Boden verankern möchten, verwenden Sie dazu Befestigungsmaterial aus nicht-rostenden Materialien (als Standard mitgeliefert).
- Verbinden Sie die Leuchten an den Hauptkabel mit dem Konnektor wie auf Bild auf Seite 5 gezeigt wird.
- Weitere Informationen finden Sie in Ihrer Anleitung zum Transformator.

SICHERHEIT

- Bringen Sie dieses Produkt stets so an, dass es zu Bedienungs- und Wartungszwecken zugänglich bleibt.
- Schalten Sie das System aus, indem Sie den Transformator zur Wartung aus der Steckdose ziehen.
- Reinigen Sie das Produkt regelmäßig mit einem weichen, sauberen Tuch. Vermeiden Sie Schleifmittel, die die Oberfläche beschädigen können.
- Reinigen Sie Produkte mit Edelstahlteilen einmal alle 6 Monate mit Edelstahlreiniger.
- Verwenden Sie bei der Reinigung des Produkts keine Hochdruckreiniger oder aggressive chemische Reinigungsmittel, da dies zu irreparablen Schäden am Produkt führen kann.
- Schutzklasse III: Dieses Produkt darf nur mit Schutzkleinspannung bis maximal 12 Volt verbunden werden.
- Geeignet für Umgebungstemperatur ca: -20 tot 50 °C.
- Verwenden Sie diese Produkt nicht in Bereichen, in denen brennbare Gase, Dämpfe oder Flüssigkeiten auftreten oder gelagert werden können.

 Dieses Produkt entspricht den EU-Standards für Gesundheit, Sicherheit und Umweltschutz.

 Wenn Sie Fragen zu Einzelteilen oder zum Service haben, oder wenn Sie uns eine Beschwerde oder andere Hinweise übermitteln möchten, können Sie sich jederzeit an uns wenden. E-Mail: info@lightpro.nl

 Entsorgen Sie elektrische Geräte nicht im Hausmüll. Nutzen Sie die Sammelstellen in ihrer Gemeinde. Fragen Sie Ihre Gemeindeverwaltung nach den Standorten der Sammelstellen.

 5 Jahre garantie – Besuchen Sie unsere Website unter lightpro.nl für die Garantiebedingungen.

INSTALLATION OF THE LIGHTS

- Install the products in the desired position and lay the cables so they can be comfortably connected to the transformer or main cable.
- If products are provided with a drain hole for water, this hole must be pointing downwards.
- Use non-corrosive fixing materials (supplied as standard) if you want to bolt the products down.
- Connect the lights to the main cable by using the connector as shown in figure on page 5.
- Consult the manual of your transformer for more information.

SAFETY

- Always fit this product so that it can still be accessed for servicing or maintenance. This product must not be permanently embedded or bricked in.
- Turn off the system by pulling the plug of the transformer from the socket for maintenance.
- Regularly clean the product with a soft, clean cloth. Avoid abrasives that can damage the surface.
- Clean products with stainless steel parts with a stainless steel cleaning agent once per six months.
- Do not use a high pressure washer or aggressive chemical cleaning agents when cleaning the product. This can cause irreparable damage.
- Protection class III: this product may only be connected to safety extra-low voltage up to a maximum of 12 Volt.
- This product is suitable for outside temperatures of: -20 to 50 °C.
- Do not use this product in areas where combustible gases, fumes or liquids may be stored.

 This product meets the EU standards for health, safety and environmental protection.



For questions about parts, service, any complaints or other matters, you can contact us at any time.
E-mail: info@lightpro.nl



Discarded electrical equipment must not be put in the household waste. If possible, take it to a recycling company. For details of recycling, contact a municipal waste processing company or your dealer.



5 year warranty – visit our website at lightpro.nl for warranty conditions.

INSTALLATION DES LAMPES

- Installez les produits dans la position désirée et positionnez les câbles de telle sorte qu'ils puissent être raccordés confortablement au transformateur ou au câble principal.
- Si les produits sont équipés d'un orifice d'évacuation de l'eau, orientez celui-ci vers le bas.
- Utilisez des équipements de fixation non corrosifs (fournis en standard) si vous souhaitez visser les produits.
- Raccordez les prises des produits au câble principal comme indiqué dans l'image à la page 5.
- Consultez le mode d'emploi de votre transformateur pour de plus amples informations.

SÉCURITÉ

- Installez ce produit de telle sorte qu'il soit accessible pour la réparation ou l'entretien. Ce produit ne doit jamais être encastré ou imbriqué de façon permanente.
- Débranchez le système en retirant la fiche de la prise de courant murale avant d'effectuer l'entretien.
- Nettoyez régulièrement le produit avec un chiffon doux et propre. Évitez les produits abrasifs qui peuvent endommager la surface.
- Nettoyez les produits avec des éléments en inox une fois tous les 6 mois avec un nettoyant pour acier inoxydable.
- N'utilisez pas de nettoyeur haute-pression ou de nettoyants chimiques agressifs pour nettoyer le produit, cela peut entraîner des dommages irréparables pour le produit.
- Classe de protection III: ce produit ne peut être raccordé qu'à une très faible tension de sécurité d'une puissance maximale 12 Volts.
- Ce produit est adapté à une température extérieure de: -20 à 50 °C.
- N'utilisez pas ce produit dans des lieux de stockage de gaz inflammables, de sources d'émanations ou de liquides.



Ce produit répond aux normes de l'UE en matière de santé, de sécurité et de protection de l'environnement.



Pour tout renseignement concernant les pièces de rechange et les réparations ou pour les éventuelles plaintes et autres problèmes, n'hésitez pas à nous contacter à l'adresse suivante: info@lightpro.nl



Ne pas jeter les équipements électriques usagés dans la poubelle domestique. Si possible, remettez-les à une entreprise de recyclage. Pour tout détail concernant le recyclage, contactez un organisme municipal de traitement des déchets ou votre revendeur.



Garantie de 5 ans – visitez notre site Web à lightpro.nl pour les les conditions de garantie.

LIGHTPRO

PROFESSIONAL OUTDOOR LIGHTING

12
volt

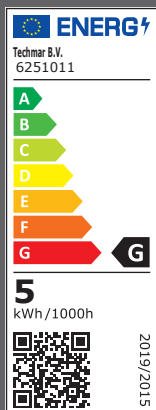

TECHMAR B.V. | CHOPINSTRAT 10 | 7557 EH HENGEL0 | THE NETHERLANDS | WWW.LIGHTPRO.NL

EAC



8 719979 282691

CE UK
CA

UK Authorised Representative
(for authorities only)
ProductIP (UK) Ltd.
8, Northumberland Av.
London WC2N 5BY